

Behalten Sie den Überblick



Außenabmessung

B x L x H in mm



Innenabmessung

B x L x H in mm



Traglast

in kg



Aufbau







Material der Rollplatte

(Kunststoff / Holz / Stahl)

Farbauswahl

Die Rollplatte aus Kunststoff ist in verschiedenen Farbvarianten erhältlich. Den entsprechenden Farbcode für die Bestellung entnehmen Sie bitte der Liste und ersetzen die entsprechenden Ziffern in der Artikelnummer.

Bsp.: In der Artikelnummer **KB2A50101350CS01101** steht „**5010**“ für enzianblau. Für eine andere Farbe fügen Sie bitte an dieser Stelle den unten angegebenen Farbcode ein.

 5010	Enzianblau
 5012	Lichtblau
 6024	Verkehrsgrün
 3000	Feuerrot
 7032	Kieselgrau
 7046	Telegrau
 7046 + „H“	Telegrau Hygiene (Bsp.: KB2A70461350CS01101H)
 9005	Schwarz
 9005 + „R“	Recyclingplatte Schwarz (Bsp.: KB2A90051350CS01101R)

Bei Fragen stehen wir Ihnen gerne zur Seite

+49 2952 - 970958-80

Branchen verstehen.
Prozesse optimieren.
Bewegung ermöglichen.



DAS SIND WIR.

1948

Gründung der W. FEIL GmbH im sauerländischen Bestwig mit dem Schwerpunkt der Holzpalettenproduktion

1974

Vertrieb der ersten Rollbehälter mit Holzrollplatte

1987

Markteinführung der Kunststoffrollplatte für Rollbehälter bei der Firma W. FEIL GmbH

1994

Erweiterung des Sortimentes durch drei unterschiedliche neue Abmessungen für die Kunststoffrollplatte

1998

Entwicklung der Schrägbodenrollplatte aus Kunststoff

2017

Umzug ins ostwestfälische Büren

2020

Ausgründung der FEIL rolltainer GmbH und Umzug nach Rüthen

2022

Markteinführung unseres neu entwickelten nestbaren Rollbehälters mit Sandwichboden

2024

Neuentwicklung der Kunststoff-Rollplatte mit Verdichtung 1:5

2025

Neuentwicklung der Adapterpalette und rolldolly® INDUSTRY

Vor Ihnen liegt das Ergebnis von über 75 Jahren Erfahrung in der Intralogistik und dem **Anspruch, Logistik jeden Tag ein Stück besser zu machen**. Dafür steht **FEIL rolltainer**.

Als **Hersteller und Komplettanbieter für logistische Betriebsausstattung** entwickeln wir Lösungen, die mehr sind als Standardprodukte. Unsere Transportlösungen fügen sich nahtlos in die Abläufe unserer Kunden ein. Mit durchdachten Produkten und einer zuverlässigen Umsetzung gestalten wir Prozesse effizienter, sicherer und wirtschaftlicher.

Unter unseren eingetragenen Eigenmarken **rolltainer®**, **nestainer®**, **rolldolly®**, **gummitex®** und **tainergrip®** bieten wir ein umfassendes Programm an **Rollbehältern**, **Transportrollern** und **logistischen Systemen** aus Stahl, Kunststoff und Holz. Für Industrie, Handel, Distribution und viele weitere Einsatzbereiche entstehen so Lösungen, die sich in der Praxis bewähren.

Ergänzt wird das Produktprogramm durch ein vielseitiges **Zubehörsortiment** sowie durch weitere intralogistische Lösungen wie **Gitteraufsatzrahmen**, **isolierte Behälter**, **Kunststoffbehälter**, **Kunststoffpaletten** und **elektrische Routenzüge**. Maß, Ausstattung und Ausführung lassen sich passgenau auf Ihre Anforderungen abstimmen.

Unser umfassendes Produktprogramm, unsere langjährige Erfahrung und ein klarer Anspruch an Zusammenarbeit bilden die Basis für erfolgreiche und vertrauensvolle Geschäftsbeziehungen. Was uns auszeichnet, sind technische Kompetenz und eine partnerschaftliche Zusammenarbeit. **Wir hören zu. Wir denken mit. Und wir setzen um.**

Ihre Vorteile bei uns:

- ✓ Ganzheitliche Transportlösungen aus einer Hand
- ✓ Hohe Lieferfähigkeit und kurze Reaktionszeiten
- ✓ Direkte Streckenlieferungen aus der Produktion
- ✓ Flexible Versorgungskonzepte bis hin zum Konsignationslager
- ✓ Praxisbewährtes Standardprogramm mit Raum für individuelle Anpassungen

Wenn Sie nicht nur ein Produkt erwarten, sondern einen **kompetenten Partner**, der Ihre Anforderungen versteht und Sie zuverlässig begleitet, ist **FEIL rolltainer** die richtige Wahl.



Erfahren Sie mehr auf
www.feil.eu

4	rolltainer® Die Allrounder
48	nestainer® Die Kompakten
62	Stahlrollbehälter Die Robusten
84	Wäschecontainer Die Ordentlichen
106	rolldolly® Die Helfer
126	Ladungssysteme Die Starken
150	Sonderlösungen Die Kreativen
162	Räder und Rollen Die Dynamischen
172	Zubehör Die Verbesserer

rolltainer®



Weitere Informationen zu
rolltainer® finden Sie
auf unserer Homepage
www.feil.eu



4

rolltainer®

Die Einsatzmöglichkeiten der rolltainer® sind nahezu unbegrenzt: Vom Transport, über Kommissionierung, bis zur Aufbewahrung Ihrer Produkte, sind hier keine Grenzen gesetzt. Ob Kunststoff-, Holz- oder Stahlrollplatte – wir bieten eine Vielzahl an Möglichkeiten für den Aufbau der rolltainer®. Kombinieren Sie diese mit verschiedenen Einlegeböden und zahlreichem Zubehör.



Große Auswahl an
**RÄDERN
UND ROLLEN**
162

Wählen Sie
**MATERIAL
UND FARBE**
Ihrer Rollplatte
8



Zahlreiches
ZUBEHÖR
für individuelle
Bedürfnisse
172

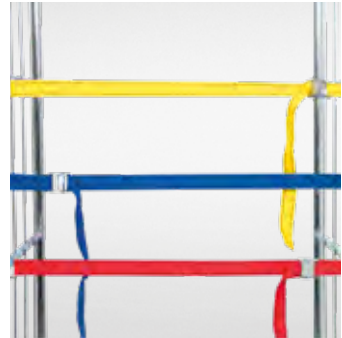
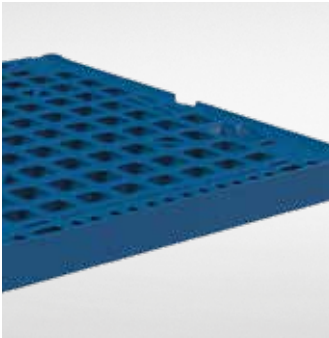

NEU



OPTIMALE LEERGUT-
VERDICHUNG 5:1



ROLLTAINER 2-SEITIG



MIT EINGESTECKTEN
SEITENGITTERN

rolltainer®

5 ROLLTAINER AUF EINEM STELLPLATZ

724 x 815 mm

500 kg







2-seitig

Kunststoff

rolltainer® mit Stecksystem

- Kunststoffrollplatte aus hochwertigem HDPE-Material
- Kunststoffrollplatte mit innovativem Stecksystem, mittig können 4 Seitengitter fest eingesteckt werden, weitere 4 Seitengitter finden dazwischen Platz
- links und rechts der eingestellten Seitengitter werden 4 Kunststoffrollplatten eingestellt
- mit Rollen \varnothing 108 mm Polypropylen, zwei Lenkrollen / zwei Bockrollen
- drei unterschiedliche Nutzhöhen: 1350, 1450 und 1650 mm
- Seitengitter aus \varnothing 22 mm Rundrohr, Ausfuchung aus 12 x 3 mm Flacheisen und einem mittigen Querrohr \varnothing 16 mm
- Oberfläche: galvanisch blau verzinkt, Cr 3

rolltainer® 2-seitig mit Stecksystem

	rolltainer® 2-seitig mit Stecksystem		
	 724 x 815 x 1.530 mm  660 x 815 x 1.340 mm	 724 x 815 x 1.630 mm  660 x 815 x 1.440 mm	 724 x 815 x 1.830 mm  660 x 815 x 1.640 mm
rolltainer® mit Stecksystem	KB2A50101350CS01101V	KB2A50101450CS02101V	KB2A50101650CS14101V

6



- schnelle, systematische Verdichtung von Leergut
- hohe Arbeitssicherheit durch feste Steckplätze für 4 Seitengitter
- nachhaltige Lagerung und Leerguttransporte
- zu 100% mit bereits vorhandenen Komponenten kompatibel – keine neuen Seitengitter nötig, optimal sind Seitengitter mit arretiertem Trittfallbügel. Sprechen Sie uns gerne für eine detaillierte Beratung an!

- Es können auch ausschließlich Seitengitter eingelagert werden
- Im Vergleich zur klassischen Leergut Verdichtung kann jeder Stellplatz dadurch bis zu 150% mehr ausgelastet werden.



Zum Produktvideo

QR-Code scannen und Aufbau ansehen.

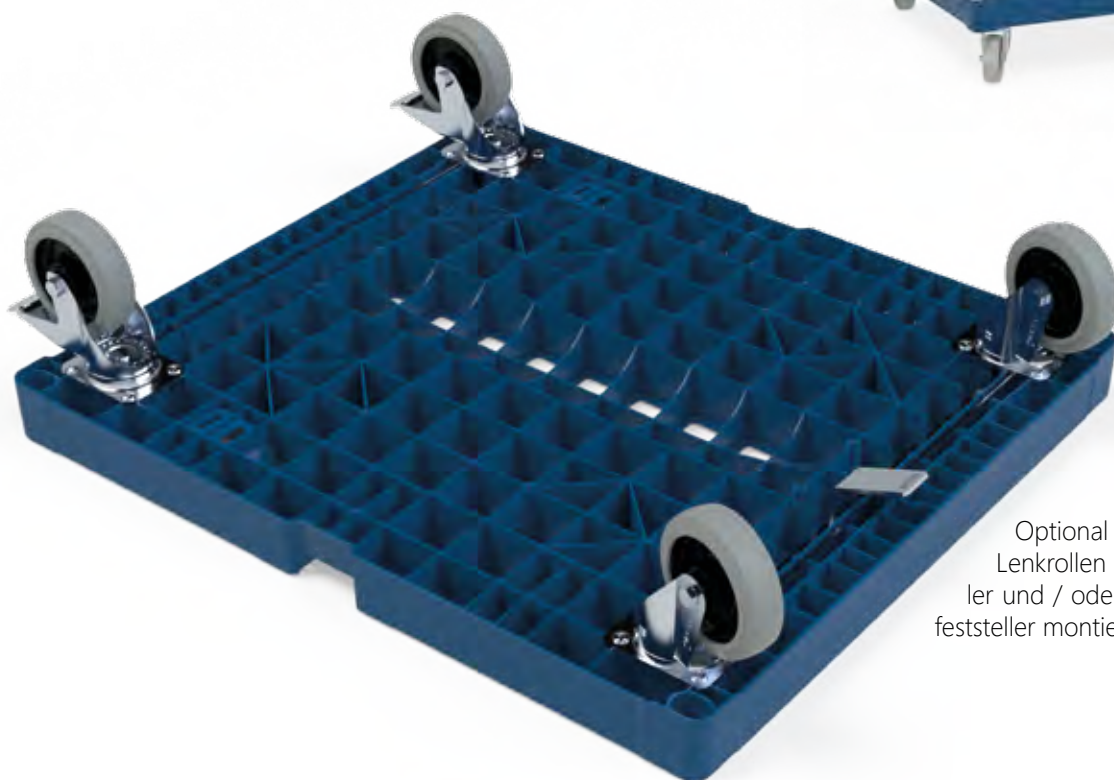

Optional können beidseitig Lenkrollen mit zentralem Feststeller und / oder zentralem Richtungs-feststeller montiert werden

Für jeden Anspruch die richtige Rollplatte

Die Rollplatten bilden die Basis für unsere rolltainer®. Die Auswahl umfasst verschiedene Kunststoffrollplatten, sowie Rollplatten aus Holz und Stahl. Bei den Kunststoffrollplatten stehen verschiedene Farben zur Auswahl. Zudem können die Platten aus Kunststoff individuell mit Schriftzug und Logo geprägt werden und mit einem Barcode oder QR-Code beschriftet werden.



- Eigentumskennzeichnung möglich
- 100% recycelbar
- verschiedene RAL-Farben wählbar
- individuelle Abmessungen durch Schweißtechnik möglich

- einfache Reinigung
- Eigentumskennzeichnung möglich
- 100% recycelbar
- auch mit geschlossener Unterseite als Hygieneplatte erhältlich

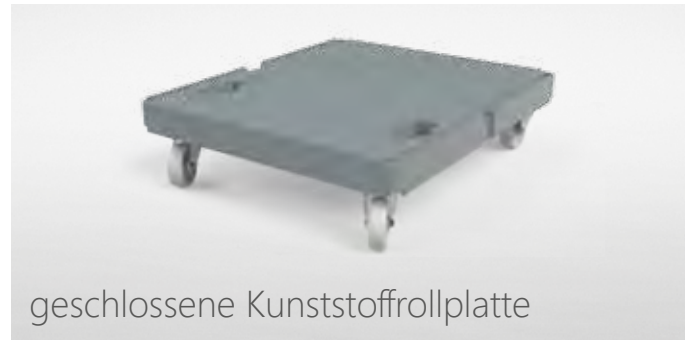

- stabile Ausführung
- aus naturbelassenen, gehobelten Brettern
- Ecken mit verzinkten Beschlägen verstärkt

- Fahrradrahmen aus Rechteckrohr 40 x 20 mm
- stabile Rohrkonstruktion
- galvanisch blau verzinkt



Unsere große Farbauswahl

Die Rollplatte aus Kunststoff ist in verschiedenen Farbvarianten erhältlich. Den entsprechenden Farbcode ersetzen Sie bitte an der markierten Stelle der Artikelnummer bei Ihrer Bestellung. Bei „KB2A**5010**1350CS01101“ steht „**5010**“ für Enzianblau.

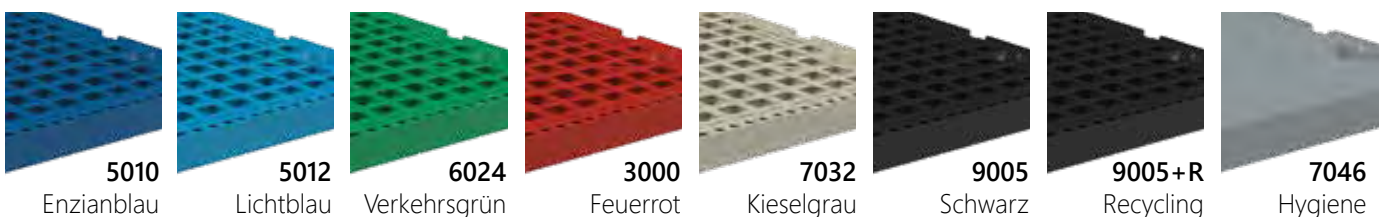

ROLLENAUSWAHL AB SEITE 152

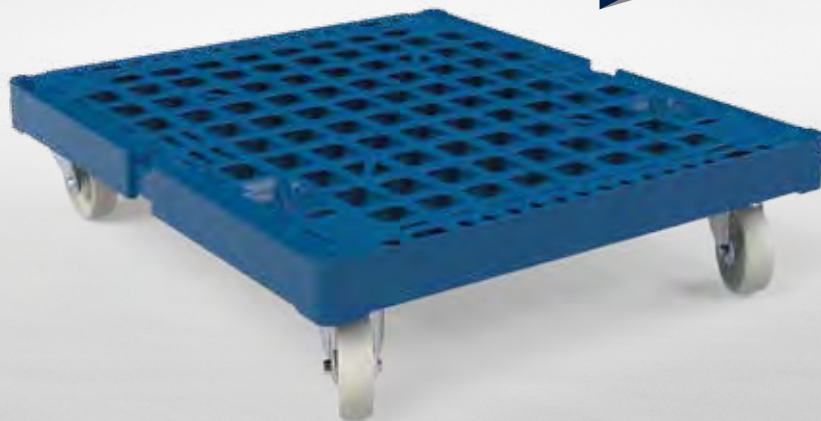

KUNSTSTOFFROLLPLATTE
IN 5010 ENZIANBLAU

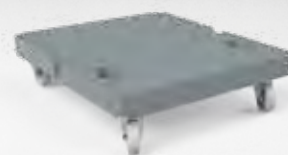

KUNSTSTOFFROLLPLATTE MIT
GESCHLOSSENER LADEFÄCHE



HOLZROLLPLATTE

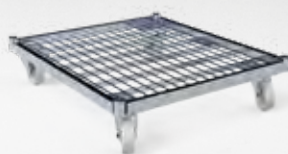

STAHLROLLPLATTE

 724 x 815 mm

 500 kg

 Kunststoff / Holz / Stahl

Rollplatte 724 x 815 mm

- wahlweise Kunststoffrollplatte aus hochwertigem HDPE-Material, Holz- oder Stahlrollplatte
- mit Rollen \varnothing 108 mm Polypropylen, zwei Lenkrollen / zwei Bockrollen
- vier Einstecklöcher für Rundrohr \varnothing 22 mm (\varnothing 25 mm auf Anfrage möglich)
- mit zwei oder wahlweise vier Flacheisen verstärkt

	Rollplatte  724 x 815 mm
Kunststoff*	E10A00PE4 5010 OL-001
Kunststoff geschlossen	F15A00PE27046OL-001
Holz	HRP724810N-001
Stahl	MRP710800C-001

* Die Rollplatte aus Kunststoff ist in verschiedenen Farbvarianten erhältlich. Den entsprechenden Farbcode für die Bestellung finden Sie auf dem Umschlag unseres Kataloges (Bsp.: Bei „KB2A**5010**1350CS01101“ steht „**5010**“ für Enzianblau).





INDIVIDUELLE KENNZEICHNUNG

von Ihrem rolldolly[®], rolltainer[®]
und Zwischenboden

Wenn Sie sich für **rolldolly[®]**, **rolltainer[®]** oder **Zwischenböden aus Kunststoff** entschieden haben, können wir Ihnen diese Komponenten mit einer Heißprägung individuell kennzeichnen. Die Heißprägung wird auf den Stirnseiten aufgebracht. Der rolldolly[®] kann zusätzlich auch auf den Längsseiten geprägt werden. Wählen Sie für Ihre Kennzeichnung aus den Farben Weiß, Schwarz, Rot, Gelb oder Blau. Entscheiden Sie, ob Sie einen Schriftzug mit unserem Stecksystem haben möchten oder für Sie die Prägung mit Ihrem eigenen Schrifttyp und eventuell mit Ihrem eigenen Logo die richtige Wahl ist.



Alle Vorteile auf einen Blick

- ✓ Buchstaben in drei Größen wählbar: 12 mm, 25 mm (Standardgröße) und 35 mm
- ✓ Stempel werden aus Messing hergestellt
- ✓ individuelle Stempel für Firmenlogos möglich
- ✓ große Auswahl an vorgefertigten gängigen Elemente vorhanden, z.B. „Eigentum“
- ✓ Druckfläche bis zu 470 x 40 mm möglich



Das Stecksystem besteht aus Großbuchstaben in drei verschiedenen Größen. Der Schriftzug kann mit Sonderzeichen und Wortzusätzen wie „Eigentum“ ergänzt werden. Wir beraten Sie gerne und nennen Ihnen die konkreten Möglichkeiten.

Wenn Sie eine Prägung mit eigenem Schrifttyp und / oder Ihrem Logo wünschen, fertigen wir einen Prägestempel aus Messing für Sie an. Sie stellen uns dafür Ihren Schriftzug / Ihr Logo als Vorlage zur Verfügung. Der Stempel kann für Folgeaufträge verwendet werden und wird für Sie nach der Nutzung fachgerecht eingelagert.



Mit unserer neu entwickelten Lasertechnologie sind wir in der Lage Bar- und QR-Codes in allen gängigen Symbologien auf die Rollplatten und Zwischenböden aus HDPE zu lasern.

Wir bedienen uns hier einer modernen Faserlasertechnik. Dies ist ein hochpräzises Beschriftungs- und Markierungssystem, das mit einem sehr feinen Laserstrahl dauerhaft QR-, Barcodes oder auch Logos und Beschriftungen in die Oberfläche der Kunststoffplatten einlasert. Das passiert berührungslos in Sekunden und ohne Verbrauchsmaterialien wie Tinte oder Etiketten. Mit dieser Lasertechnologie erreichen wir eine langlebige, UV- und chemikalienbeständige Markierung Ihrer Rollplatten, wodurch Sie eine perfekte Rückverfolgbarkeit und Qualitätssicherung Ihrer Produkte sicherstellen.



**BUCHSTABEN IN
DREI GRÖSSEN WÄHLBAR:
12 MM, 25 MM UND 35 MM**



UNIVERSELL
EINSETZBAR

12



3-SEITIG



2-SEITIG

rolltainer®

2-SEITIG
MIT ZWISCHENBÖDEN
(ALS ZUBEHÖR ERHÄLTICH)

724 x 815 mm

500 kg

2- / 3-seitig

Kunststoff

rolltainer® 1350 / 1450 QP

- Kunststoffboden aus hochwertigem HDPE-Material
- mit Rollen ø 108 mm Polypropylen, zwei Lenkrollen / zwei Bockrollen
- Seitengitter aus ø 22 mm Rundrohr, Ausfachung aus 12 x 3 mm Flacheisen und einem mittigen Querrohr ø 16 mm
- Rückwand aus ø 22 mm Rundrohr und vier Bohrungen zur Befestigung mittels Kunststoffschellen mit den Seitengittern
- Oberfläche: pulverbeschichtet nach RAL-Farben

	rolltainer® 1350 QP 724 x 815 x 1.530 mm		rolltainer® 1450 QP 724 x 815 x 1.630 mm	
	2-seitig 660 x 815 x 1.340 mm	3-seitig 660 x 775 x 1.340 mm	2-seitig 660 x 815 x 1.440 mm	3-seitig 660 x 775 x 1.440 mm
blau	KB2A501013505010S01101	KB3A501013505010S01101	KB2A501014505010S02101	KB3A501014505010S02101
grün	KB2A602413506024S01101	KB3A602413506024S01101	KB2A602414506024S02101	KB3A602414506024S02101
rot	KB2A300013503000S01101	KB3A300013503000S01101	KB2A300014503000S02101	KB3A300014503000S02101

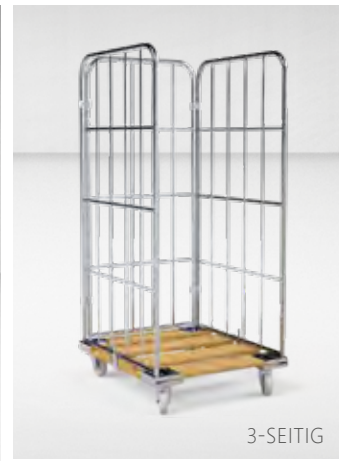

rolltainer®

2-SEITIG

3-SEITIG

4-SEITIG

 724 x 815 mm

 500 kg

 2- / 3- / 4-seitig

 Kunststoff / Holz / Stahl

rolltainer® 1350 / 1450 / 1650 QV

- drei unterschiedliche Nutzhöhen, wahlweise 2-, 3- oder 4-seitig erhältlich
- wahlweise Kunststoffboden aus hochwertigem HDPE-Material, Holz- oder Stahlboden
- mit Rollen ø 108 mm Polypropylen, zwei Lenkrollen / zwei Bockrollen
- Seitengitter, Rückwand und Vorderwand aus ø 22 mm Rundrohr, Ausfachung aus 12 x 3 mm Flacheisen
- Seitengitter mit waagrecht, mittigem Querrohr ø 16 mm
- Oberfläche: galvanisch blau verzinkt, Cr 3

Alle Vorteile auf einen Blick



MEHR STABILITÄT DURCH QUERROHR



LANGLEBIG DURCH VERZINKTE OBERFLÄCHE



OPTIMALE VERBINDUNG DER SEITENGITTER ZUR ROLLPLATTE

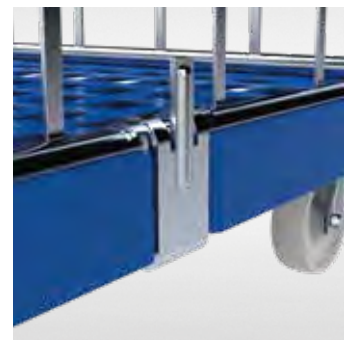

TRITTFALLBÜGEL FÜR SCHNELLE DEMONTAGE

14



rolltainer® 1350 724 x 815 x 1.530 mm			
	2-seitig 660 x 815 x 1.340 mm	3-seitig 660 x 775 x 1.340 mm	4-seitig 660 x 750 x 1.340 mm
Kunststoff*	KB2A 5010 1350CS01101	KB3A 5010 1350CS01101	KB4A 5010 1350CS01101
Kunststoffrollplatte mit geschlossener Ladefläche	KB2A70461350CS01101H	KB3A70461350CS01101H	KB4A70461350CS01101H
Holz	HB2AN1350CS01101	HB3AN1350CS01101	HB4AN1350CS01101
Stahl	MB2AC1350CS01101	MB3AC1350CS01101	MB4AC1350CS01101

rolltainer® 1450 724 x 815 x 1.630 mm			
	2-seitig 660 x 815 x 1.440 mm	3-seitig 660 x 775 x 1.440 mm	4-seitig 660 x 750 x 1.440 mm
Kunststoff*	KB2A 5010 1450CS02101	KB3A 5010 1450CS02101	KB4A 5010 1450CS02101
Kunststoffrollplatte mit geschlossener Ladefläche	KB2A70461450CS02101H	KB3A70461450CS02101H	KB4A70461450CS02101H
Holz	HB2AN1450CS02101	HB3AN1450CS02101	HB4AN1450CS02101
Stahl	MB2AC1450CS02101	MB3AC1450CS02101	MB4AC1450CS02101

rolltainer® 1650 724 x 815 x 1.830 mm			
	2-seitig 660 x 815 x 1.640 mm	3-seitig 660 x 775 x 1.640 mm	4-seitig 660 x 750 x 1.640 mm
Kunststoff*	KB2A 5010 1650CS14101	KB3A 5010 1650CS14101	KB4A 5010 1650CS14101
Kunststoffrollplatte mit geschlossener Ladefläche	KB2A70461650CS14101H	KB3A70461650CS14101H	KB4A70461650CS14101H
Holz	HB2AN1650CS14101	HB3AN1650CS14101	HB4AN1650CS14101
Stahl	MB2AC1650CS14101	MB3AC1650CS14101	MB4AC1650CS14101

* Die Rollplatte aus Kunststoff ist in verschiedenen Farbvarianten erhältlich. Den entsprechenden Farbcode für die Bestellung finden Sie auf dem Umschlag unseres Kataloges (Bsp.: Bei „KB2A**5010**1350CS01101“ steht „**5010**“ für Enzianblau.).

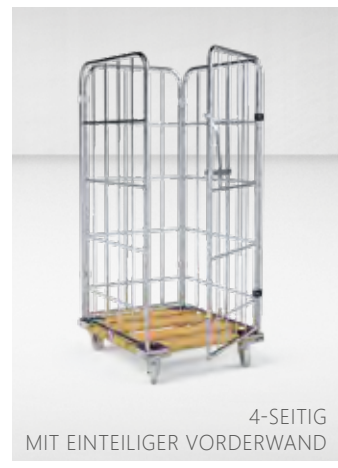

724 x 815 x 1.640 mm
 500 kg
 2- / 3- / 4-seitig
 Kunststoff / Holz / Stahl

rolltainer® 1460 FV

- Vorderwand wahlweise einteilig schwenkbar oder klapp- und schwenkbar
- wahlweise Kunststoffboden aus hochwertigem HDPE-Material, Holz- oder Stahlboden
- mit Rollen ø 108 mm Polypropylen, zwei Lenkrollen / zwei Bockrollen
- Seitengitter, Rückwand und Vorderwand aus ø 22 mm Rundrohr, Ausfachung aus 12 x 3 mm Flacheisen
- Oberfläche: galvanisch blau verzinkt, Cr 3

	rolltainer® 1460 FV 724 x 815 x 1.640 mm			
	2-seitig 660 x 815 x 1.450 mm	3-seitig 660 x 775 x 1.450 mm	4-seitig mit einer klappbaren Vorderwand 660 x 750 x 1.450 mm	4-seitig mit einer schwenkbaren Vorderwand 660 x 750 x 1.450 mm
Kunststoff*	KB2A 5010 1460CS03101	KB3A 5010 1460CS03101	KB4A 5010 1460CS03101	KB4A 5010 1460CS03301
Kunststoffrollplatte mit geschlossener Ladefläche	KB2A70461460CS03101H	KB3A70461460CS03101H	KB4A70461460CS03101H	KB4A70461460CS03301H
Holz	HB2AN1460CS03101	HB3AN1460CS03101	HB4AN1460CS03101	HB4AN1460CS03301
Stahl	MB2AC1460CS03101	MB3AC1460CS03101	MB4AC1460CS03101	MB4AC1460CS03301

* Die Rollplatte aus Kunststoff ist in verschiedenen Farbvarianten erhältlich. Den entsprechenden Farbcode für die Bestellung finden Sie auf dem Umschlag unseres Kataloges (Bsp.: Bei „KB2A**5010**1350CS01101“ steht „**5010**“ für Enzianblau.).



rolltainer®

724 x 815 x 1.830 mm

500 kg

2- / 3- / 4-seitig

Kunststoff / Holz / Stahl

rolltainer® 1650 FV

- Vorderwand wahlweise einteilig schwenkbar, zweiteilig schwenkbar oder klapp- und schwenkbar
- wahlweise Kunststoffboden aus hochwertigem HDPE-Material, Holz- oder Stahlboden
- mit Rollen ø 108 mm Polypropylen, zwei Lenkrollen / zwei Bockrollen
- Seitengitter, Rückwand und Tür aus ø 22 mm Rundrohr, Ausfachung aus 12 x 3 mm Flacheisen
- Oberfläche: galvanisch blau verzinkt, Cr 3

rolltainer® 1650 FV 724 x 815 x 1.830 mm					
	2-seitig 660 x 815 x 1.640 mm	3-seitig 660 x 775 x 1.640 mm	4-seitig mit einer klappbaren Vorderwand 660 x 750 x 1.640 mm	4-seitig mit zwei schwenkbaren Vorderwänden 660 x 750 x 1.640 mm	4-seitig mit einer schwenkba- ren Vorderwand 660 x 750 x 1.640 mm
Kunststoff*	KB2A50101650CS04101	KB3A50101650CS04101	KB4A50101650CS04101	KB4A50101650CS04201	KB4A50101650CS04301
geschl. Ladefläche	KB2A70461650CS04101H	KB3A70461650CS04101H	KB4A70461650CS04101H	KB4A70461650CS04201H	KB4A70461650CS04301H
Holz	HB2AN1650CS04101	HB3AN1650CS04101	HB4AN1650CS04101	HB4AN1650CS04201	HB4AN1650CS04301
Stahl	MB2AC1650CS04101	MB3AC1650CS04101	MB4AC1650CS04101	MB4AC1650CS04201	MB4AC1650CS04301

* Die Rollplatte aus Kunststoff ist in verschiedenen Farbvarianten erhältlich. Den entsprechenden Farbcode für die Bestellung finden Sie auf dem Umschlag unseres Kataloges (Bsp.: Bei „KB2A50101350CS01101“ steht „5010“ für Enzianblau).



ROLLREGAL MIT NEIGUNG



ROLLREGAL OHNE NEIGUNG

rolltainer®

ROLLREGAL MIT NEIGUNG UND SECHS ZWISCHENBÖDEN (ALS ZUBEHÖR ERHÄLTlich)

815 x 724 x 1.790 mm

500 kg

3-seitig

Kunststoff / Holz / Stahl

rolltainer® Rollregal 1600

- Aufbau im Gegensatz zum Standard auf einer Langseite offen
- Neigung der waagerechten Flacheisen nach vorne oder hinten fallend wählbar (Höhenunterschied 40 mm, Lieferung auch ohne Neigung möglich)
- wahlweise Kunststoffboden aus hochwertigem HDPE-Material, Holz- oder Stahlboden
- mit Rollen ø 108 mm Polypropylen, zwei Lenkrollen mit Feststeller / zwei Lenkrollen
- Seitengitter und Rückwand aus ø 22 mm Rundrohr, Ausfuchung aus 12 x 3 mm Flacheisen
- Oberfläche: galvanisch blau verzinkt, Cr 3

	rolltainer® Rollregal 815 x 724 x 1.790 mm	
	3-seitig inkl. drei Zwischenböden mit Neigung 750 x 680 x 1.600 mm	3-seitig inkl. drei Zwischenböden ohne Neigung 750 x 680 x 1.600 mm
Kunststoff*	KRR3A50101600C104	KRR3A50101600C204
Holz	HRR3AN1600C104	HRR3AN1600C204
Stahl	MRR3AC1600C104	MRR3AC1600C204
weiterer Zwischenboden		ZBD810RRMRC01

* Die Rollplatte aus Kunststoff ist in verschiedenen Farbvarianten erhältlich. Den entsprechenden Farbcode für die Bestellung finden Sie auf dem Umschlag unseres Kataloges (Bsp.: Bei „KB2A50101350CS01101“ steht „5010“ für Enzianblau.).



KOMFORT DURCH SICHERHEIT:

tainergrip®

Einen kurzen Moment nicht aufgepasst und die Hand klemmt zwischen zwei Rollbehältern. Eine schmerzhaft Erfahrung, oft verbunden mit Personalausfall. Dies muss ab sofort nicht mehr sein.

Der tainergrip® ist ein ergonomisch geformter Handgriff aus Spezial-



Kunststoff und dient der Vermeidung von Handverletzungen. Der Sicherheitsgriff lässt sich ohne Werkzeug schnell und einfach am rolltainer® anbringen. Der ideale Schutz für alle Branchen, in denen rolltainer® eine entscheidende Rolle spielen.

TECHNISCHE HIGHLIGHTS

Abmessung:
Gesamt ca. 215 x 100 x 80 mm
Griff ca. 150 x 75 x ø 18 mm

Grundhalter für Rundrohr: ø 22 mm
und Vierkanrohr: 22 x 22 mm

Tainergrip Orange für Flacheisen:
12 x 3 und 15 x 3 mm
Tainergrip Rot für Querrohr:
ø 16 mm

EMPFOHLEN DURCH DIE  BERUFGENOSSENSCHAFT



Weitere Informationen
finden Sie auf
SEITE 180

Hochwertige Qualität durch verstärkten Spezial-Kunststoff

Innovative Unfall-Prävention

Komfortable und einfache Bedienung durch ergonomisches Design

Innovatives System für mehr Sicherheit am Arbeitsplatz

Ergonomisch geformt und sicher in der Anwendung

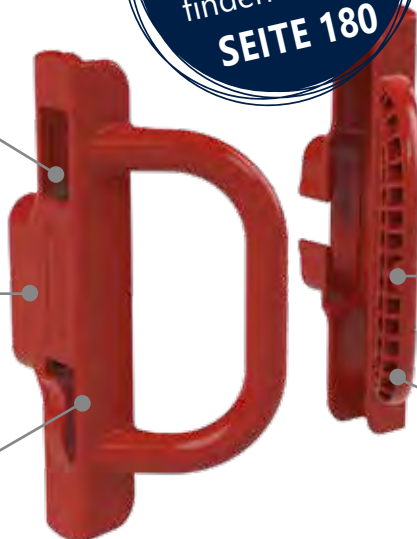



3-SEITIG
MIT STAHLROLLPLATTE



4-SEITIG
MIT HOLZROLLPLATTE

rolltainer®

5-SEITIG
MIT KUNSTSTOFFROLLPLATTE

724 x 815 mm

500 kg

3- / 4- / 5-seitig

Kunststoff / Holz / Stahl

rolltainer® ADB 1020

- handliche und platzsparende Höhe
- wahlweise Kunststoffboden aus hochwertigem HDPE-Material, Holz- oder Stahlboden
- mit Rollen ø 108 mm Polypropylen, zwei Lenkrollen / zwei Bockrollen,
- Seitengitter, Rückwand, Tür und Dach aus ø 22 mm Rundrohr mit Drahtausfachung 50 x 50 x 4 mm
- Oberfläche: galvanisch blau verzinkt, Cr 3

rolltainer® ADB 1020			
	724 x 815 x 1.210 mm		724 x 815 x 1.220 mm
	3-seitig 660 x 775 x 1.020 mm	4-seitig 660 x 750 x 1.020 mm	5-seitig 660 x 750 x 995 mm
Kunststoff*	KAD3A50101020COZ101	KAD4A50101020COZ101	KAD5A50101020COZ101
Kunststoffrollplatte mit geschlossener Ladefläche	KAD3A70461020COZ101H	KAD4A70461020COZ101H	KAD5A70461020COZ101H
Holz	HAD3AN1020COZ101	HAD4AN1020COZ101	HAD5AN1020COZ101
Stahl	MAD3AC1020COZ101	MAD4AC1020COZ101	MAD5AC1020COZ101

* Die Rollplatte aus Kunststoff ist in verschiedenen Farbvarianten erhältlich. Den entsprechenden Farbcode für die Bestellung finden Sie auf dem Umschlag unseres Kataloges (Bsp.: Bei „KB2A50101350CS01101“ steht „5010“ für Enzianblau.).

20



ALLE 50 MM ANORDNUNG
DER **ZWISCHENBÖDEN**
MÖGLICH



5-SEITIG
MIT HOLZROLLPLATTE



4-SEITIG
MIT STAHLROLLPLATTE

rolltainer®

3-SEITIG
MIT KUNSTSTOFFROLLPLATTE

724 x 815 mm

500 kg

3- / 4- / 5-seitig

Kunststoff / Holz / Stahl

rolltainer® ADB 1350

- wahlweise Kunststoffboden aus hochwertigem HDPE-Material, Holz- oder Stahlboden
- mit Rollen \varnothing 108 mm Polypropylen, zwei Lenkrollen / zwei Bockrollen
- Seitengitter, Rückwand, Tür und Dach aus \varnothing 22 mm Rundrohr mit Drahtausfachung 50 x 50 x 4 mm
- Oberfläche: galvanisch blau verzinkt, Cr 3

rolltainer® ADB 1350			
724 x 815 x 1.540 mm		724 x 815 x 1.550 mm	
3-seitig 660 x 775 x 1.350 mm	4-seitig 660 x 750 x 1.350 mm	5-seitig 660 x 750 x 1.325 mm	
Kunststoff*	KAD3A 5010 1350COZ101	KAD4A 5010 1350COZ101	KAD5A 5010 1350COZ101
Kunststoffrollplatte mit geschlossener Ladefläche	KAD3A70461350COZ101H	KAD4A70461350COZ101H	KAD5A70461350COZ101H
Holz	HAD3AN1350COZ101	HAD4AN1350COZ101	HAD5AN1350COZ101
Stahl	MAD3AC1350COZ101	MAD4AC1350COZ101	MAD5AC1350COZ101

* Die Rollplatte aus Kunststoff ist in verschiedenen Farbvarianten erhältlich. Den entsprechenden Farbcode für die Bestellung finden Sie auf dem Umschlag unseres Kataloges (Bsp.: Bei „KB2A**5010**1350CS01101“ steht „**5010**“ für Enzianblau.).



rolltainer®

724 x 815 mm

500 kg

3- / 4- / 5-seitig

Kunststoff / Holz / Stahl

rolltainer® ADB 1600

- großer Stauraum für Ihre Produkte
- alle 50 mm flexible Anordnung der Zwischenböden möglich
- wahlweise Kunststoffboden aus hochwertigem HDPE-Material, Holz- oder Stahlboden
- mit Rollen ø 108 mm Polypropylen, zwei Lenkrollen / zwei Bockrollen
- Seitengitter, Rückwand, Tür und Dach aus ø 22 mm Rundrohr mit Drahtausfachung 50 x 50 x 4 mm
- Oberfläche: galvanisch blau verzinkt, Cr 3

	rolltainer® ADB 1600 724 x 815 x 1.800 mm		
	3-seitig 660 x 775 x 1.610 mm	4-seitig 660 x 750 x 1.610 mm	5-seitig 660 x 750 x 1.585 mm
Kunststoff*	KAD3A 5010 1600COZ101	KAD4A 5010 1600COZ101	KAD5A 5010 1600COZ101
Kunststoffrollplatte mit geschlossener Ladefläche	KAD3A70461600COZ101H	KAD4A70461600COZ101H	KAD5A70461600COZ101H
Holz	HAD3AN1600COZ101	HAD4AN1600COZ101	HAD5AN1600COZ101
Stahl	MAD3AC1600COZ101	MAD4AC1600COZ101	MAD5AC1600COZ101

* Die Rollplatte aus Kunststoff ist in verschiedenen Farbvarianten erhältlich. Den entsprechenden Farbcode für die Bestellung finden Sie auf dem Umschlag unseres Kataloges (Bsp.: Bei „KB2A**5010**1350CS01101“ steht „**5010**“ für Enzianblau.).





MIT KLAPPBAREM
ZWISCHENBODEN

Weitere Zwischenböden
als Zubehör erhältlich:



5-SEITIG MIT ZWEI TÜREN



5-SEITIG MIT
KLAPPBAREM
ZWISCHENBODEN



5-SEITIG
MIT ZWEI TÜREN

rolltainer®

724 x 815 mm

500 kg

5-seitig

Kunststoff / Holz / Stahl

rolltainer® ADB 1600 mit klappbarem Zwischenboden

- mit klappbarem Zwischenboden ca. mittig im Behälter montiert
- wahlweise mit zwei Türen oder einteiliger Tür

	rolltainer® ADB 1600 724 x 815 x 1.800 mm	
	5-seitig mit einer Tür und einem klappbaren Zwischenboden 660 x 750 x 1.585 mm	5-seitig mit zwei Türen und einem klappbaren Zwischenboden 660 x 750 x 1.585 mm
Kunststoff*	KAD5A 5010 1600C1Z101	KAD5A 5010 1600C1Z201
Kunststoffrollplatte mit geschlossener Ladefläche	KAD5A70461600C1Z101H	KAD5A70461600C1Z201H
Holz	HAD5AN1600C1Z101	HAD5AN1600C1Z201
Stahl	MAD5AC1600C1Z101	MAD5AC1600C1Z201
Zwischenboden Stahl lose einhängbar	ZBD725ADLC004	
Zwischenboden Kunststoff lose einhängbar	F73F05PEF37046	

* Die Rollplatte aus Kunststoff ist in verschiedenen Farbvarianten erhältlich. Den entsprechenden Farbcode für die Bestellung finden Sie auf dem Umschlag unseres Kataloges (Bsp.: Bei „KB2A**5010**1350CS01101“ steht „**5010**“ für Enzianblau.).

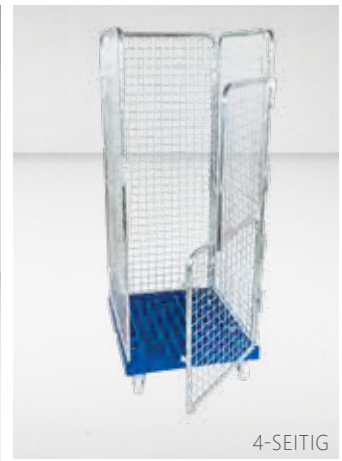

4-SEITIG



4-SEITIG MIT KLAPPBAREM ZWISCHENBODEN

rolltainer®

4-SEITIG

724 x 815 mm
 500 kg
 4-seitig
 Kunststoff

rolltainer® ADB 1600 „der Entsorger“

- wahlweise mit Kunststoffboden aus hochwertigem HDPE-Material, Holz- oder Stahlboden
- mit Rollen ø 108 mm Polypropylen, zwei Lenkrollen mit Feststeller / zwei Bockrollen
- Seitengitter, Rückwand und zwei einzelne Türen aus ø 22 mm Rundrohr mit Drahtausfachung 50 x 50 x 4 mm
- Oberfläche: galvanisch blau verzinkt, Cr 3

	rolltainer® ADB 1600 ohne Zwischenboden 724 x 815 x 1.800 mm 660 x 750 x 1.585 mm	rolltainer® ADB 1600 mit einem Zwischenboden 724 x 815 x 1.800 mm 660 x 750 x 1.585 mm
Kunststoff*	KAD4A 5010 1600COZ602	KAD4A 5010 1600C1Z602
Kunststoffrollplatte mit geschlossener Ladefläche	KAD4A 5010 1600COZ602	KAD4A 5010 1600C1Z602
Holz	HAD4AN1600COZ602	HAD4AN1600C1Z602
Stahl	MAD4AC1600COZ602	MAD4AC1600C1Z602

* Die Rollplatte aus Kunststoff ist in verschiedenen Farbvarianten erhältlich. Den entsprechenden Farbcode für die Bestellung finden Sie auf dem Umschlag unseres Kataloges (Bsp.: Bei „KB2A**5010**1350CS01101“ steht „**5010**“ für Enzianblau.).



MIT MONTIERTEM
SICHTSCHUTZ



rolltainer® ADB 1410 5-SEITIG
FÜR E1/E2-KÄSTEN GEEIGNET



rolltainer® ADB 1460 4-SEITIG

rolltainer®

ADB 1600 BLICKDICHTE LÖSUNG MIT UND OHNE ZWISCHENBODEN

724 x 815 mm

500 kg

5-seitig

Kunststoff / Holz / Stahl

rolltainer® ADB Sonderlösungen

- Sonderbehälter in unterschiedlichen Nutzhöhen und Ausführungen für verschiedenste Einsatzmöglichkeiten, wie Entsorgung und Sichtschutztransporte
- wahlweise Kunststoffboden aus hochwertigem HDPE-Material, Holz- oder Stahlboden
- mit Rollen ø 108 mm Polypropylen, zwei Lenkrollen / zwei Bockrollen
- Seitengitter, Rückwand, Tür und Dach aus ø 22 mm Rundrohr mit Drahtausfachung 50 x 50 x 4 mm
- Oberfläche: galvanisch blau verzinkt, Cr 3

	rolltainer® Sichtschutz 5-seitig 724 x 815 x 1.800 mm 660 x 750 x 1.585 mm	rolltainer® Sichtschutz 5-seitig mit Zwischenboden 724 x 815 x 1.800 mm 660 x 750 x 1.585 mm
Kunststoff*	KAD5A 5010 1600COZ901	KAD5A 5010 1600C1Z901
	rolltainer® ADB 1410 5-seitig mit einteiliger Tür 724 x 850 x 1.590 mm 660 x 815 x 1.375 mm	rolltainer® ADB 1460 4-seitig mit klapp- und schwenkbarer Tür 724 x 815 x 1.640 mm 660 x 750 x 1.450 mm
Kunststoff*	KAD5A 5010 1410COZ301	KAD4A 5010 1460COZ302
Kunststoffrollplatte mit geschlossener Ladefläche	KAD5A70461410COZ301H	KAD4A70461460COZ302H
Holz	HAD5AN1410COZ301	HAD4AN1460COZ302
Stahl	MAD5AC1410COZ301	MAD4AC1460COZ302

* Die Rollplatte aus Kunststoff ist in verschiedenen Farbvarianten erhältlich. Den entsprechenden Farbcode für die Bestellung finden Sie auf dem Umschlag unseres Kataloges (Bsp.: Bei „KB2A**5010**1350CS01101“ steht „**5010**“ für Enzianblau.).



3-SEITIG

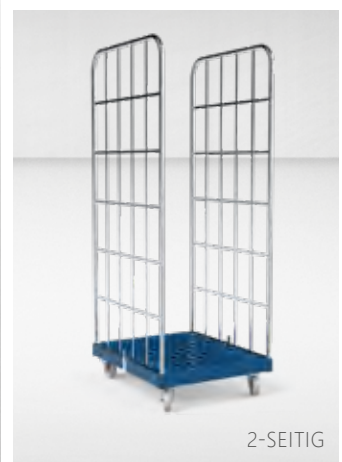

2-SEITIG

rolltainer[®]

3-SEITIG MIT ZUSÄTZLICHEM ZWISCHENBODEN (ALS ZUBEHÖR ERHÄLTLICH)

682 x 815 mm
500 kg
2- / 3-seitig
Kunststoff

rolltainer[®] 682 1460 / 1650

- optimale Transportlösung für Euronormkisten, durch das Innenmaß von 620 x 810 mm
- bei dem 3-seitigen Aufbau wird die Rückwand außen montiert, sodass der Innenraum den vollen Platz für Euronormkisten bietet
- Kunststoffboden aus hochwertigem HDPE-Material
- mit Rollen ø 108 mm Polypropylen, zwei Lenkrollen / zwei Bockrollen
- Seitengitter und Rückwand aus ø 22 mm Rundrohr, Ausfuchung aus 12 x 3 mm Flacheisen
- Oberfläche: galvanisch blau verzinkt, Cr 3

	rolltainer [®] 682 1460		rolltainer [®] 682 1650	
	2-seitig 682 x 815 x 1.640 mm 620 x 815 x 1.450 mm	3-seitig 682 x 835 x 1.640 mm 620 x 815 x 1.450 mm	2-seitig 682 x 815 x 1.830 mm 620 x 815 x 1.640 mm	3-seitig 682 x 835 x 1.830 mm 620 x 815 x 1.640 mm
Kunststoff Enzianblau (ähnlich RAL 5010)	KB2B50101460CS03101	KB3B50101460CS03101	KB2B50101650CS04101	KB3B50101650CS04101
Kunststoff Feuerrot (ähnlich RAL 3000)	KB2B30001460CS03101	KB3B30001460CS03101	KB2B30001650CS04101	KB3B30001650CS04101
Rollplatte Enzianblau	E10B10PE45010OL-001			
Rollplatte Feuerrot	E10B10PE43000OL-001			



682 x 815 x 1.608 mm

500 kg

2-seitig

Kunststoff

rolltainer® 682 1350

- mit jeweils drei Auflageschienen aus Flachstahl, speziell für Euronormboxen
- Kunststoffboden aus hochwertigem HDPE-Material
- mit Rollen \varnothing 125 mm PA / PU rot, zwei Lenkrollen / zwei Bockrollen
- Seitengitter aus \varnothing 22 mm Rundrohr, Verbindung der Seitengitter aus Flachstahl
- Oberfläche: galvanisch blau verzinkt, Cr 3

rolltainer® 682 1350

620 x 815 x 1320 mm

Kunststoff Enzianblau
(ähnlich RAL 5010)

KB3B50101350CS0111

Kunststoff Feuerrot
(ähnlich RAL 3000)

KB3B30001350CS0111





rolltainer®

682 x 870 x 1.800 mm

500 kg

3- / 4- / 5-seitig

Kunststoff

rolltainer® 682 ADB 1600

- Antidiebstahlbehälter auf 682 mm breiter Kunststoffrollplatte bietet maximale Sicherheit für Ihre Waren und ist für Euronormkisten optimiert
- alle 50 mm flexible Anordnung der Zwischenböden möglich
- Kunststoffboden aus hochwertigem HDPE-Material
- mit Rollen ø 108 mm Polypropylen, zwei Lenkrollen / zwei Bockrollen
- Seitengitter, Rückwand, Tür und Dach aus ø 22 mm Rundrohr mit Drahtausfachung 50 x 50 x 4 mm
- Oberfläche: galvanisch blau verzinkt, Cr 3

rolltainer® 682 ADB 1600 682 x 870 x 1.800 mm			
	3-seitig 620 x 825 x 1.610 mm	4-seitig 620 x 825 x 1.610 mm	5-seitig 620 x 825 x 1.585 mm
Kunststoff Enzianblau (ähnlich RAL 5010)	KAD3B50101600COZ101	KAD4B50101600COZ101	KAD5B50101600COZ101
Kunststoff Feuerrot (ähnlich RAL 3000)	KAD3B30001600COZ101	KAD4B30001600COZ101	KAD5B30001600COZ101
Zwischenboden	ZBD682ADLC008		





rolltainer®

4-SEITIG MIT KLAPPBARER VORDERWAND

682 x 815 x 1.690 mm
 500 kg
 2- / 3- / 4-seitig
 Kunststoff

rolltainer® 682 1500 FH

- Kunststoffboden aus hochwertigem HDPE-Material
- mit Rollen ø 108 mm Polypropylen, zwei Lenkrollen / zwei Bockrollen
- Vorder- und Rückwand werden ohne großen Montageaufwand befestigt
- Klemmgitter aus ø 19 mm Rundrohr
- Oberfläche: feuerverzinkte (für idealen Korrosionsschutz)



rolltainer® 682 1500 FH 682 x 815 x 1.690 mm			
	2-seitig 620 x 815 x 1.495 mm	3-seitig 620 x 770 x 1.495 mm	4-seitig 620 x 735 x 1.495 mm
Kunststoff*	KB2B 5010 1500HDS00101	KB3B 5010 1500HDS00101	KB4B 5010 1500HDS00101
rolltainer® 1500 675 x 815 x 1.690 mm 2-seitig 610 x 815 x 1.440 mm			
Kunststoff*	KB2D50101500HDS00101		

* Die Rollplatte aus Kunststoff ist in verschiedenen Farbvarianten erhältlich. Den entsprechenden Farbcode für die Bestellung finden Sie auf dem Umschlag unseres Kataloges (Bsp.: Bei „KB2A**5010**1350CS01101“ steht „**5010**“ für Enzianblau.).



rolltainer®

2-SEITIG,
MIT EURONORMKISTEN

675 x 815 mm

500 kg

2- / 3-seitig

Kunststoff

rolltainer® 675 1460 / 1650

- optimierte Transportlösung für Euronormkisten
- Grundmodell mit 2 Seitengittern, verschiedene Gitter zur Auswahl
- Bei dem 3-seitigen Aufbau wird die Rückwand außen montiert, so dass der Innenraum den vollen Platz für Euronormkisten bietet
- Kunststoffboden aus hochwertigem HDPE-Material
- mit Rollen ø 108 mm Polypropylen, zwei Lenkrollen / zwei Bockrollen
- Seitengitter aus ø 22 mm Rundrohr, Ausfachung aus 12 x 3 mm Flacheisen
- Oberfläche: galvanisch blau verzinkt, Cr 3

	rolltainer® 675 1460		rolltainer® 675 1650	
	2-seitig 675 x 815 x 1.640 mm 610 x 815 x 1.450 mm	3-seitig 675 x 835 x 1.640 mm 610 x 815 x 1.450 mm	2-seitig 675 x 815 x 1.830 mm 610 x 815 x 1.640 mm	3-seitig 675 x 835 x 1.830 mm 610 x 815 x 1.640 mm
Kunststoff Enzianblau (ähnlich RAL 5010)	KB2D50101460CS03101	KB3D50101460CS03101	KB2D50101650CS04101	KB3D50101650CS04101
Kunststoff Feuerrot (ähnlich RAL 3000)	KB2D30001460CS03101	KB3D30001460CS03101	KB2D30001650CS04101	KB3D30001650CS04101
Rollplatte Enzianblau	E16D00PE450100L-001			
Rollplatte Feuerrot	E16D00PE430000L-001			

30

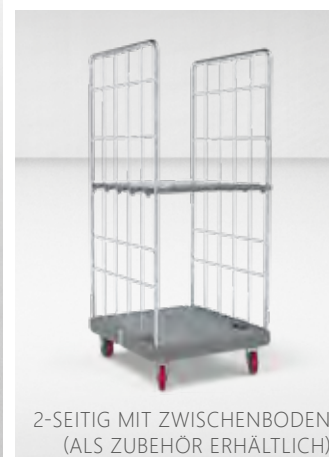

ROLLPLATTE HYGIENE

2-SEITIG MIT ZWISCHENBODEN
(ALS ZUBEHÖR ERHÄLTLICH)

rolltainer®

3-SEITIG
MIT ZWISCHENBODEN
(ALS ZUBEHÖR ERHÄLTLICH)

724 x 815 x 1.750 mm

500 kg

2- / 3-seitig

Kunststoff

rolltainer® Hygiene Edelstahl

- Kunststoffboden aus hochwertigem HDPE-Material, Ober- und Unterseite, bis auf die Radmulden, geschlossen und verschweißt, Farbton telegrau ähnlich RAL 7046
- mit Rollen ø 125 mm PA / PU, zwei Lenkrollen / zwei Bockrollen, Gehäuse und Rollenlager der Rollen aus Edelstahl
- Seitengitter aus ø 22 mm Rundrohr, Ausfächung aus ø 6 mm Drahtstäben
- Material: rostfreier Edelstahl „V2A“

	rolltainer® Hygiene Edelstahl 724 x 815 x 1.750 mm	
	2-seitig 660 x 815 x 1.520 mm	3-seitig 660 x 775 x 1.520 mm
rolltainer® Hygiene	KB2A70461530A2S241B	KB3A70461530A2S241B
Rollplatte Hygiene	F12A00PE07046OL-013	
Hygiene-Zwischenboden	F71A02PEF37046E	F71A03PEF37046E



rolltainer®

2-SEITIG MIT DEFEKTURKORB
UND TRENNGITTERN



LOGISTIK-ROLLBOX



 724 x 815 mm

 500 kg

 2- / 5-seitig

 Kunststoff

rolltainer® Spezial

rolltainer® Kunststoff 724 x 815 x 1.655 mm

- inkl. eines Stabilisierungsrahmens ø 22 mm
- Kunststoffboden aus hochwertigem HDPE-Material
- mit Rollen ø 125 mm PA / PU, zwei Lenkrollen / zwei Bockrollen
- Seitengitter aus ø 22 mm Rundrohr mit Drahtausfachung 100 x 50 x 4 mm, mit je einem angewinkelten Handgriff aus Rundrohr
- Oberfläche: galvanisch blau verzinkt, Cr 3

Logistik-Rollbox 1589 KU grau

- Verkleidung des Aufbaus mittels Hohlkammerplatten
- Kunststoffboden aus hochwertigem HDPE-Material, kieselgrau ähnlich RAL 7032
- mit Rollen ø 108 mm Polypropylen, zwei Lenkrollen / zwei Bockrollen
- Seitengitter, Rückwand, Dach und abschließbare Tür aus ø 22 mm Rundrohr
- Oberfläche: pulverbeschichtet enzianblau ähnlich RAL 5010

	rolltainer® Spezial
rolltainer® Kunststoff* 724 x 815 x 1.655 mm	KB3A 5010 1450CS5711
Defektkorb ME 724 x 815 mm	DK720C01
Trenngitter ME für Defektkorb ME	TG720C01
Logistik-Rollbox 1589 KU 724 x 815 x 1.770 mm, 5-seitig	KB5A703215895002101

* Die Rollplatte aus Kunststoff ist in verschiedenen Farbvarianten erhältlich. Den entsprechenden Farbcode für die Bestellung finden Sie auf dem Umschlag unseres Kataloges (Bsp.: Bei „KB2A**5010**1350CS01101“ steht „**5010**“ für Enzianblau.).

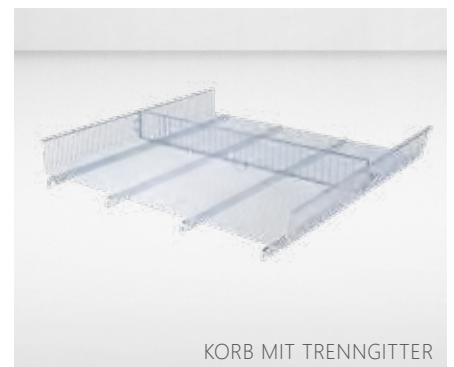

KORB MIT TRENNGITTER

32



VERZINKTER SCHIEBEBÜGEL KLAPPBAR



SCHIEBEBÜGEL GEKLAPPT

HOLZBODEN
MIT VERZINKTEM BÜGELSTAHLBODEN
MIT VERZINKTEM BÜGEL

724 x 815 mm

300 kg / 500 kg

Kunststoff / Holz / Stahl

Rollplatte mit Schiebebügel

- wahlweise Kunststoffboden aus hochwertigem HDPE-Material, Holz- oder Stahlboden
- Traglast: 300 kg / 500 kg
- Bügel aus \varnothing 22 mm Stahlrohr
- Griffhöhe ca. 1.000 mm
- Bügelüberstand ca. 374 mm
- klappbarer Schiebebügel, galvanisch blau verzinkt, Cr 3



	Rollplatte mit Schiebebügel 660 x 815 mm	
	\varnothing 100 TPE Rollen (2 Lenk- und 2 Bockrollen) Traglast: 300 kg	\varnothing 125 PU Rollen (2 Lenk- und 2 Bockrollen) Traglast: 500 kg
Kunststoff* mit verzinktem Bügel	KB1A 5010 815CB00125	KB1A 5010 815CB001G5
Holz mit verzinktem Bügel	HB1AN815CB00125	HB1AN815CB001G5
Stahl mit verzinktem Bügel	MB1AC815CB00125	MB1AC815CB001G5

* Die Rollplatte aus Kunststoff ist in verschiedenen Farbvarianten erhältlich. Den entsprechenden Farbcode für die Bestellung finden Sie auf dem Umschlag unseres Kataloges (Bsp.: Bei „KB2A**5010**1350CS01101“ steht „**5010**“ für Enzianblau.).



ROLLPLATTE 780



ROLLPLATTE 695



ROLLPLATTE 780

 500 kg

 Kunststoff

Rollplatten Spezial

- zwei zusätzliche Größen für Ihren Anspruch
- Kunststoffboden aus hochwertigem HDPE-Material
- Aufbauten und Zubehör für diese Rollplatten müssen separat angefragt werden

Rollplatte 780 x 790 mm

- mit 4 Verstärkungseisen
- mit Rollen \varnothing 125 mm Polypropylen mit großer Anschraubplatte (Lochbild 105 x 80 mm), zwei Lenkrollen / zwei Bockrollen

Rollplatte 695 x 815 mm

- mit 4 Verstärkungseisen
- mit Rollen \varnothing 125 mm Polyamid mit großer Anschraubplatte (Lochbild 105 x 80 mm), zwei Lenkrollen / zwei Bockrollen

Rollplatten Spezial	
Rollplatte 780 x 790 mm	F13E00PE45012FE-0E1
Rollplatte 695 x 815 mm	F11C00PE43000OL-0K4



ZWEITEILIGE VORDERWAND,
EINZEL SCHWENKBAR



DREHRIEGELVERSCHLUSS

rolltainer®

4-SEITIG MIT ZWEI EINZELN
SCHWENKBAREN VORDERWÄNDEN

 1.200 x 780 x 1.805 mm
  500 kg
  4-seitig
  Kunststoff

rolltainer® 1590

- Kunststoffboden aus hochwertigem HDPE-Material
- mit Rollen ø 108 mm Polypropylen, zwei Lenkrollen / zwei Bockrollen
- Seitengitter, Rückwand und Vorderwand aus ø 22 mm Rundrohr mit Drahtausfachung 80 x 80 x 5 mm
- Oberfläche: galvanisch blau verzinkt, Cr 3

rolltainer® 1590	rolltainer® 1590  1.200 x 780 x 1.805 mm
	4-seitig  1.126 x 718 x 1.590 mm
	KAD4C50101590COZ501

ECKSCHUTZ AUS METALL

Unser revolutionärer Eckschutz aus Metall für Rollplatten verringert nicht nur die Schadensfälle um bis zu 90%, sondern ermöglicht es auch, einen rolltainer® selbst mit Eckbruch weiter zu nutzen. Der Eckschutz ist aus Metall und durch 4-fach Verschraubung fest mit der Rollplatte verbunden. Hierdurch ist ein einfaches Handling, auch bei schwerer Ladung, möglich, da sich die Kräfte auf die Metallschutzecken verteilen. Die Belastung auf die Kunststoffecken der Rollplatte entfällt.

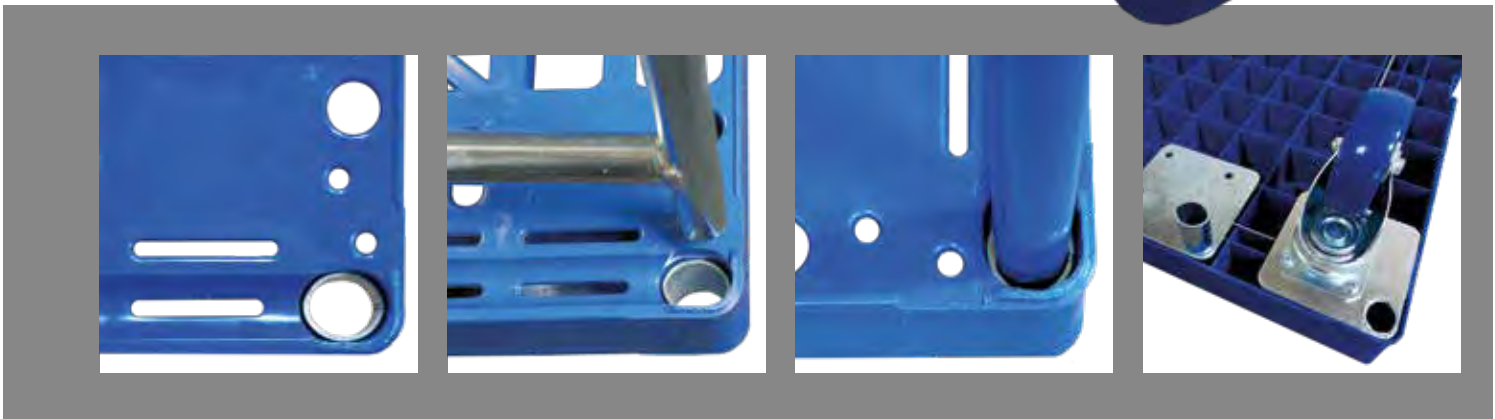

schnelle und einfache
Stapelung der Rollplatte

bei den Rollplatten mit
682 mm und 724 mm
Breite möglich

auch bei Eckbruch
weiterhin nutzbar

bis zu 90% weniger
Schadensfälle

besseres Handling, auch
bei schwerer Ladung

RAL Farben nach Wunsch

Prägung der Schmalseite

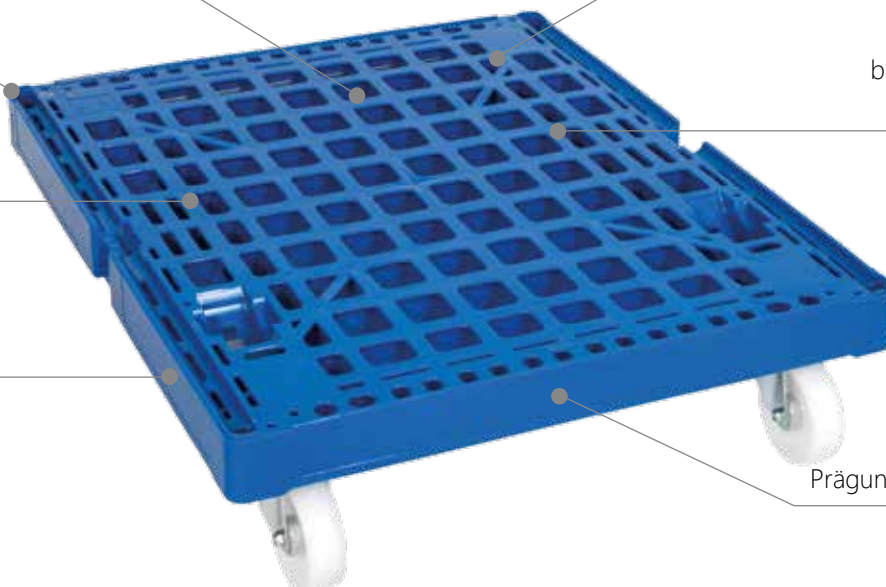



ROLLTAINER MIT
DOPPELKLEMMUNG



SEITENGITTER MIT ZWEI
KLEMMBÜGELN



ROLLPLATTE 724

724 x 815 mm

500 kg

2-seitig

Kunststoff

rolltainer® mit Doppelklemmung

Optional kann die Kunststoffrollplatte mit zwei zusätzlichen Klemmbereichen hergestellt werden. Damit lassen sich Seitengitter mit einem und mit zwei Klemmbügeln einsetzen. Die Seitengitter mit zwei Klemmbügeln sorgen auf der Langseite für eine stärkere Anbindung zur Rollplatte.

Die Kunststoffrollplatten und Seitengitter werden auftragsbezogen produziert. Es können verschiedene Seitengitter mit Pulverbeschichtung oder Verzinkung angeboten werden. Die Kunststoffrollplatten können in Wunschfarbe und mit Heißprägung produziert werden. Zudem besteht die Möglichkeit, die 4 Ecken mit Eckschutz aus Stahl zu bestücken.

Wir beraten Sie gerne zu den bestehenden Optionen.

Zubehör Zwischenboden



Zwischenboden Kunststoff für rolltainer® 724 x 815 mm

- aus hochwertigem HDPE-Material
- mit drei Flacheisenunterzügen aus verzinktem Stahl
- Traglast: 150 kg

2-seitig | 710 x 810 mm

F70A02PEF35010

2- und 3-seitig | 710 x 778 mm

E70A23PEF35010

4-seitig | 710 x 735 mm

E70A04PEF35010



Zwischenboden Kunststoff für rolltainer® 682 x 815 mm

- aus hochwertigem HDPE-Material
- mit drei Flacheisenunterzügen aus verzinktem Stahl
- Traglast: 150 kg

2-seitig | 670 x 810 mm

E70B02PEF35010

3-seitig | 670 x 770 mm

E70B03PEF35010

4-seitig | 670 x 730 mm

E70B04PEF35010



Zwischenboden Kunststoff halbe Länge für rolltainer® 724 x 815 mm

- aus hochwertigem HDPE-Material
- mit zwei Flacheiseisenunterzügen aus verzinktem Stahl
- Traglast: 100 kg

2-/3-/4-seitig | 710 x 380 mm

E70H23PEF25010

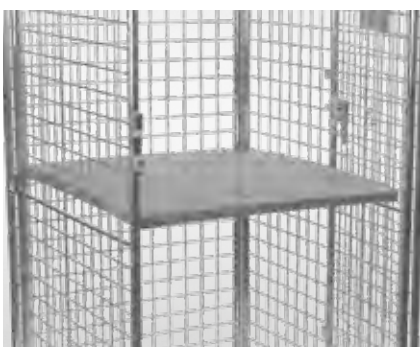

Zwischenboden ADB geschlossen, 724 x 815 mm

- Kunststoffboden mit geschlossener Ladefläche aus hochwertigem HDPE-Material, telegrau ähnlich RAL 7046
- mit drei Flacheisenunterzügen aus verzinktem Stahl
- Traglast: 150 kg

2-/3-/4-seitig | 705 x 728 mm | telegrau

F73F05PEF37046

* Der Zwischenboden aus Kunststoff ist in verschiedenen Farbvarianten erhältlich. Den entsprechenden Farbcode für die Bestellung finden Sie auf dem Umschlag unseres Kataloges (Bsp.: Bei „F70A02PEF35010“ steht „5010“ für Enzianblau.).

Eine Zuordnung
der passenden
ZWISCHENBÖDEN
finden Sie ab
SEITE 186



Zwischenboden Kunststoff für rolltainer® 724 x 815 mm

- mit geschlossener Ladefläche aus hochwertigem HDPE-Material
- telegrau ähnlich RAL 7046
- drei Flacheisenunterzüge aus verzinktem Stahl
- Traglast: 150 kg

2-seitig | 710 x 812 mm | telegrau

F71A02PEF37046

3-seitig | 710 x 762 mm | telegrau

F71A03PEF37046



ROSTFREI

Hygiene-Zwischenboden KU für rolltainer® 724 x 815 mm

- mit geschlossener Ladefläche aus hochwertigem HDPE-Material
- telegrau ähnlich RAL 7046
- drei Flacheisenunterzüge aus **Edelstahl**
- Traglast: 150 kg

2-seitig | 710 x 812 mm | telegrau

F71A02PEF37046E

3-seitig | 710 x 762 mm | telegrau

F71A03PEF37046E



Drahtgitterzwischenboden für rolltainer®

- Drahtboden mit Flacheisenunterzügen
- ohne Aufkantung
- lose, variabel einhängbar
- Oberfläche: galvanisch blau verzinkt, Cr 3

2-/3-/4-seitig | 700 x 705 mm

ZBD725ADLC004

2-/3-/4-seitig | 680 x 810 mm

ZBD682ADLC008



Holzzwischenboden für rolltainer® 724 x 815 mm

- mit zwei Rohrunterzügen aus Quadratrohr 20 x 20 mm
- Traglast: 150 kg
- Ladefläche aus unbehandelter Sperrholzplatte

2-/3-/4-seitig | 700 x 720 mm

ZBH660710F2

rolltainer® MIT KOMFORTSYSTEM

Unser rolltainer® mit Komfortsystem zeichnet sich durch das innovative Schnell-Kopplungssystem der Seitengitter und der einfachen Handhabung aus: Die Seitengitter lösen durch den Gegendruck bei der Montage den Mechanismus aus und sind sofort einsatzbereit.

Mit dem Fuß kann dieser ganz einfach wieder gelöst und die Seitengitter entnommen werden. Durch den geringen Zeitaufwand bietet der rolltainer® mit Komfortsystem dem Nutzer eine hohe Flexibilität.

TECHNISCHE HIGHLIGHTS

- Kunststoffboden aus hochschlagzähem PP-Material, signalgrau ähnlich RAL 7004
- mit Rollen \varnothing 108 mm Polyamid, zwei Lenkrollen / zwei Bockrollen
- zwei Seitengitter aus \varnothing 22 mm Rundrohr, Ausfachung aus vier senkrechten Flacheisen 12 x 3 mm und vier waagerechten Rundrohren \varnothing 16 mm
- Oberfläche: galvanisch blau verzinkt, Cr 3



2-SEITIG
MIT ZWEI ZWISCHENBÖDEN

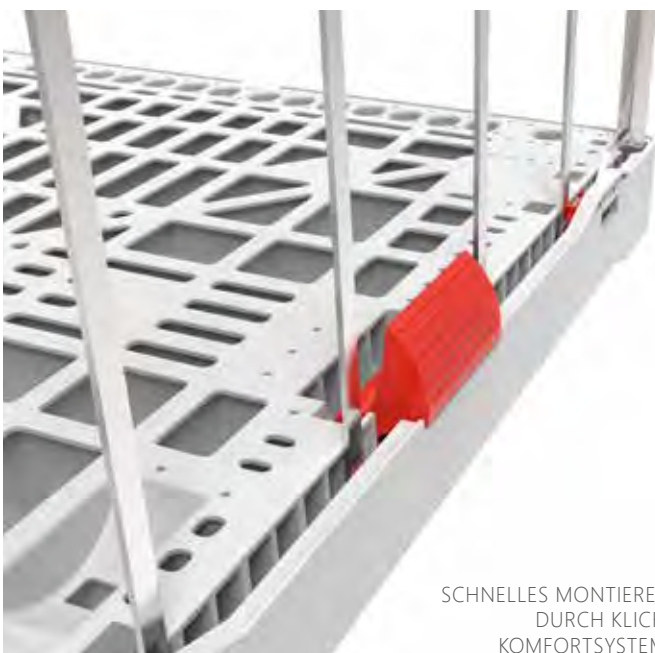

SCHNELLES MONTIEREN
DURCH KLICK-
KOMFORTSYSTEM.

Die einsetzbaren Zwischenböden ermöglichen nicht nur eine flexible, horizontale Unterteilung des Rollbehälters, sondern auch eine Umrüstung zum Universalbehälter mit Rückwand. So wird das Einsatzgebiet unseres rolltainers stark vergrößert.

rolltainer® mit Komfortsystem

Kunststoff

KB2A70041725CS09156

Zwischenböden

W70A02PPF57004

BIS ZU 22 ZWISCHENBÖDEN
FINDEN PLATZ
AUF DEM ROLLTAINER®.

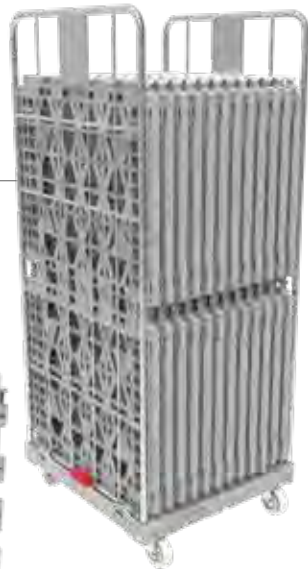

Desweiteren ist der rolltainer® mit Komfortsystem ein wahres Raumwunder: 16 Seitengitter oder 22 Zwischenböden können problemlos auf einem rolltainer® platzsparend verstaut werden. Durch die integrierte Radmuldenstapelung in der Rollplatte wird eine schnelle Volumenreduzierung (76 %) erreicht.

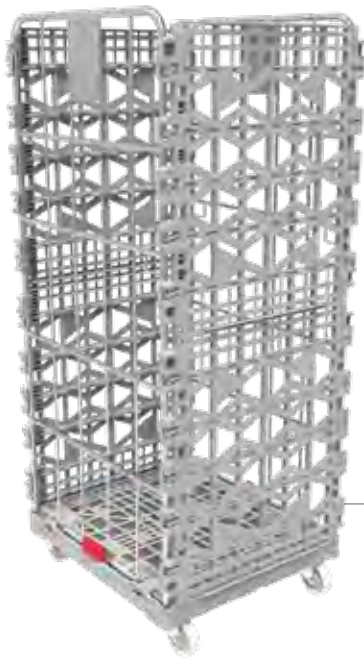

DIE ZWISCHENBÖDEN
KÖNNEN ALS
RÜCKWAND MONTIERT
WERDEN.

MEHR INFORMATIONEN
SEHEN SIE IN UNSEREM
PRODUKTVIDEO



TECHNISCHE DATEN

 720 x 810 x 1.840 mm

 660 x 810 x 1.655 mm

 2-seitig  500 kg  Kunststoff



BIS ZU 16 SEITENGITTERN

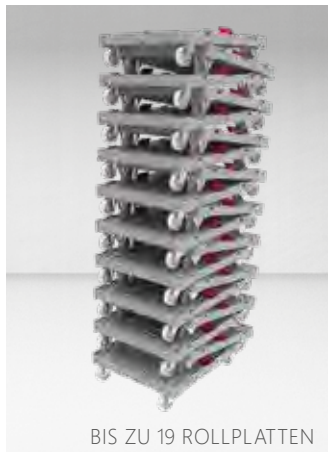

BIS ZU 19 ROLLPLATTEN

4 IN 1 ROLLTAINER
– SCHNELLE
VOLUMENREDUZIERUNG



NACHHALTIGKEIT WIRD GROSS GESCHRIEBEN

Was ist nachhaltig und kommt unserer Umwelt tatsächlich zu Gute? Für uns fängt das bereits mit der Herstellung hochwertiger Neuprodukte an. Ein langlebiges Produkt wird sich lange im Einsatz bewähren und für den Wiederverwertungsprozess eine wertvolle Ressource sein. Für die Wiederverwertung von Kunststoffrollplatten haben wir

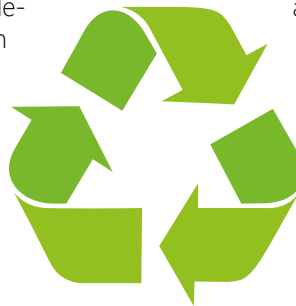

bereits eine mehrjährige Erfahrung vorzuweisen. Zu Beginn haben wir diesen Prozess ausschließlich mit alten Produkten aus unserer eigenen Produktion vollzogen. Die Ergebnisse waren so überzeugend, dass wir den Prozess mittlerweile auch auf Fremdprodukte ausgeweitet haben.

EISEN

Eingelegte Verstärkungseisen werden demontiert. Verzinkte Eisen können wir wiederverwerten, so dass der Recyclinganteil hier bei bis zu 70 % liegt.

KUNSTSTOFFROLLPLATTEN

Aus demontierten Platten gewinnen wir Granulat zur Herstellung neuer Rollplatten. Durch diesen Prozess werden je nach Rollplatte zwischen 2,4 kg und 4,2 kg CO₂ eingespart.

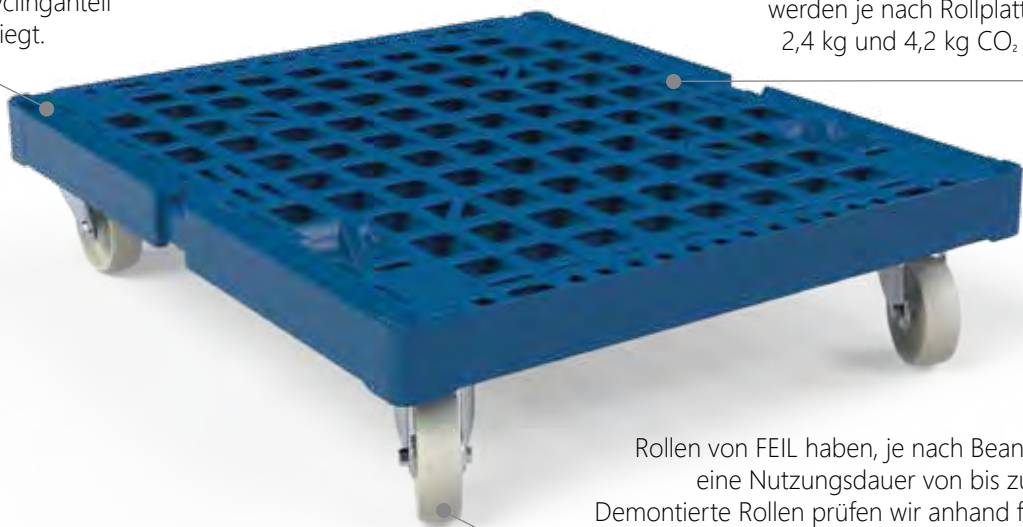

ROLLEN

Rollen von FEIL haben, je nach Beanspruchung, eine Nutzungsdauer von bis zu 10 Jahren. Demontierte Rollen prüfen wir anhand festgelegter Zustandskriterien für die Wiederverwertung.



**»Was wir heute tun,
entscheidet darüber,
wie die Welt
morgen aussieht.«**

Marie von Ebner-Eschenbach

DAFÜR GEHEN WIR DIESE SCHRITTE:

- Abholung der vom Kunden aussortierten Rollplatten (in der Regel inklusive der Rollen)
- Überführung ins Werk
- Demontage und gleichzeitige Prüfung und Sortierung der Rollen und Verstärkungseisen
- Kunststoffrollplatten werden zerkleinert, das grobe Material wird anschließend aufwendig gereinigt und RE-granuliert
- Der RE-granulierte Kunststoff wird der Produktion von Rollplatten, Zwischenböden und Transportrollern zugeführt
- Die neuen Produkte aus RE-Granulat können direkt wieder an den ursprünglichen Kunden zurückgeliefert werden. In dem Fall können alte Rollen und Verstärkungseisen mit einem Anteil von bis zu 70% wieder montiert und eingesetzt werden.
- Jeder Kunde hat die Möglichkeit, extra gekennzeichnete Produkte aus RE-Granulat bei uns zu kaufen. Wird mit einem buntgemischtem RE-Granulat gearbeitet, sind die daraus erzeugten Produkte schwarz.
- Pro recycelter Rollplatte kann eine CO2 Einsparung zwischen 2,4 kg und zu 4,2 kg erzielt werden.



Kunststoff
aus
Recycling-
Material

BASIC
line
einfach gut



geringes
Eigengewicht
ermöglicht
Paketversand

rolltainer® BASIC

- **Maße 2-seitig bis 500 kg Traglast**
724 x 815 x 1.530 mm / innen: 664 x 815 x 1.340 mm
- **Maße 3-seitig bis 500 kg Traglast**
724 x 827 x 1.530 mm / innen: 664 x 803 x 1.340 mm
- **Maße 4-seitig mit 1-teiliger Tür bis 500 kg Traglast**
724 x 845 x 1.530 mm / innen: 664 x 803 x 1.340 mm
- **Maße 4-seitig mit 2-teiliger Tür bis 500 kg Traglast**
724 x 845 x 1.530 mm / innen: 664 x 801 x 1.340 mm
- Kunststoffboden aus Recycling-Material
- mit Rollen ø 108 mm Polypropylen, zwei Lenkrollen / zwei Bockrollen
- Seitengitter, Rückwand und Tür aus ø 20 x 1.5 mm umlaufendem Rohrrahmen, Flacheisen 12 x 3 mm
- Oberfläche: galvanisch blau verzinkt, Cr 3

2-seitig	KB2A90051350CS0C801R
3-seitig	KB3A90051350CS0C801R
4-seitig mit 1-teiliger Tür	KB4A90051350CS0C901R
4-seitig mit 2-teiliger Tür	KB4A90051350CS0C801R

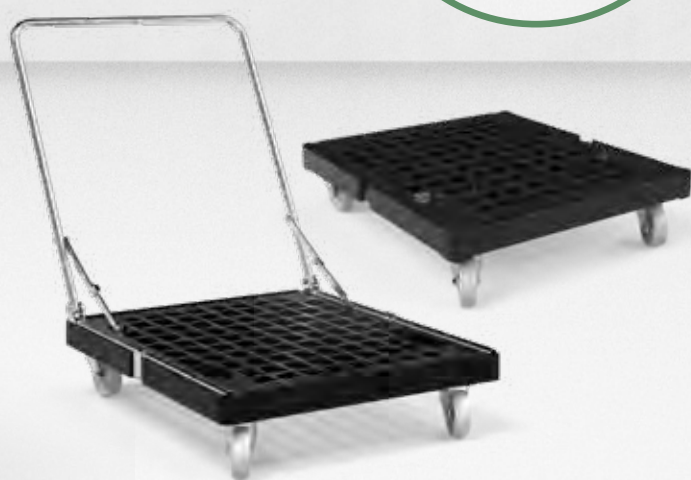

- ideal für Euronormkisten (auch 4-seitig)
- geringes Eigengewicht
- leichte Ausführung
- Paketversand möglich

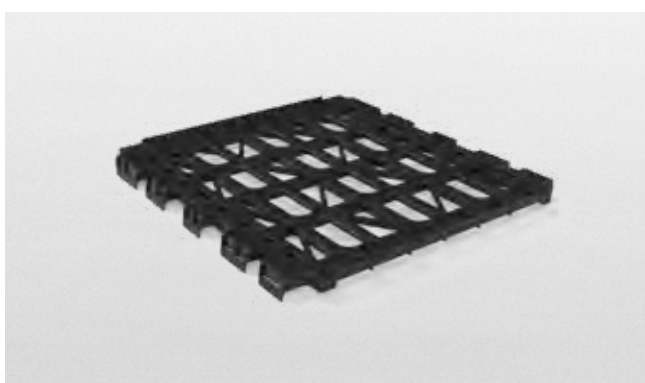

Zwischenboden

- **2- / 3- / 4-seitig** 710 x 778 mm
- aus Recycling-Material
- mit 3 Flacheisen verstärkt
- Traglast: 150 kg

Zwischenboden lose	E70A23RCF39005
--------------------	----------------

Rollplatte BASIC

- **Rollplatte als Transportroller bis 500 kg Traglast**
724 x 815 x 192 mm
- Kunststoffplatte aus Recycling-Material
- mit Rollen ø 108 mm Polypropylen, zwei Lenkrollen / zwei Bockrollen

- **Rollplatte mit klappbarem Schiebebügel bis 500 kg Traglast**
724 x 815 x 192 mm / innen: 660 x 815 mm
- Kunststoffplatte aus Recycling-Material
- mit Rollen ø 108 mm Polypropylen, zwei Lenkrollen / zwei Bockrollen

Rollplatte als Transportroller	E10A00RC49005OL-001
Rollplatte mit Schiebebügel	KB1A9005815CB00101R



Kunststoff
aus
Recycling-
Material

BASIC
line
einfach gut



rolltainer® ADB BASIC

- **Maße 3-seitig bis 500 kg Traglast**
724 x 815 x 1.800 mm / innen: 660 x 775 x 1.610 mm
- **Maße 4-seitig bis 500 kg Traglast**
724 x 815 x 1.800 mm / innen: 660 x 750 x 1.610 mm
- **Maße 5-seitig Antidiebstahlbehälter bis 500 kg Traglast**
724 x 815 x 1.810 mm / innen: 660 x 750 x 1.585 mm
- großer Stauraum für Ihre Produkte
- alle 50 mm waagrecht flexible Anordnung der Zwischenböden möglich
- Kunststoffboden aus Recycling-Material
- mit Rollen ø 108 mm Polypropylen, zwei Lenkrollen / zwei Bockrollen
- Seitengitter, Rückwand, Tür und Dach aus ø 22 mm Rundrohr mit Drahtausfachung 50 x 50 x 4 mm
- Oberfläche: galvanisch blau verzinkt, Cr 3

3-seitig	KAD3A90051600COZ101RC
4-seitig	KAD4A90051600COZ101RC
5-seitig	KAD5A90051600COZ101RC
5-seitig mit festem Zwischenboden	KAD5A90051600C1Z101RC



Zwischen-
böden
variabel
einsetzbar

- stabile Ausführung durch \varnothing 22 mm Rundrohr
- abschließbar – für Diebstahlschutz geeignet
- durch die 50 x 50 mm Maschung sind Zwischenböden variabel einsetzbar

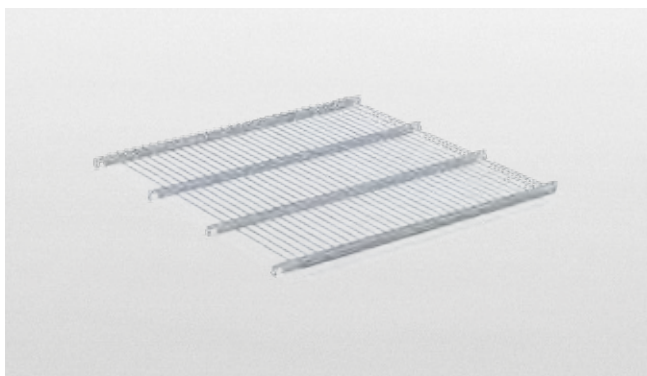

Zwischenboden

- **2- / 3- / 4-seitig** 700 x 705 mm
- Drahtboden mit Flacheisenunterzügen
- ohne Aufkantung
- lose, variabel einhängbar
- Oberfläche: galvanisch blau verzinkt, Cr 3
- Traglast: 150 kg

Zwischenboden lose

ZBD725ADLC000

PAKETVERSAND MÖGLICH

Durch das geringe Eigengewicht kann ein rolltainer® BASIC per Paket geliefert werden.



Lust auf mehr
BASICLine Produkte?

Den passenden rolldolly® finden
Sie auf Seite 125.

nestainer®



Weitere Informationen zu
nestainer® finden Sie
auf unserer Homepage
www.feil.eu



48

nestainer®

Platz ist oft Mangelware. Ob im Lager, in der Filiale oder im LKW – der Einsatz unserer nestainer® lohnt sich. Die nestainer® lassen sich optimal verdichten und schaffen im Handumdrehen Platz.



Perfekte Kombinationsmöglichkeiten mit **EURONORM-KISTEN**



Schaffen Sie sich **PLATZ** durch einzigartig einfache **BEDIENUNG**



Zahlreiches **ZUBEHÖR** für individuelle Bedürfnisse

172

nestainer®

ERGO 1460 K

Mit dem Sandwichboden heben wir unseren nestainer® auf ein neues Niveau. Der Kunststoffboden ist durch die Sandwichbauweise rundum geschlossen und sehr verwindungsteif. Das Handling ist dank der verbauten Feder-technik einfach und effizient. Nutzen Sie die technischen Möglichkeiten zu Ihrem Vorteil.

TECHNISCHE HIGHLIGHTS

- Kunststoffboden in Sandwichbauweise aus hochwertigem HDPE, Lichtblau nach RAL 5012
- Der rundum geschlossene Sandwichboden ist schnell und einfach zu reinigen. Damit lassen sich hohe Anforderungen an die Hygiene zuverlässig erfüllen.
- Der montierte Federmechanismus garantiert sicheres und effizientes Arbeiten.
- Bei größeren Abnahmemengen kann der Boden in abweichenden Farben hergestellt und bei Bedarf mit einer Prägung versehen werden.



nestainer® ERGO 1460 K 2-SEITIG
MIT KLAPPBAREM ZWISCHENBODEN

Der nestainer® ist als 2-seitiges Basismodell verfügbar und kann optional auch als 3- und 4-seitige Aufbauvariante geliefert werden.

Basismodell mit Rollen ø 108 mm Polyamid, zwei Lenkrollen / zwei Bockrollen, verstärkte Ausführung.



KOMPLETT GESCHLOSSENE LADEFLÄCHE

nestainer® ERGO 1460 K

nestainer® ERGO 1460 K, 2-seitig	N2700800C5012OLOZ019
nestainer® ERGO 1460 K, 2-seitig, 1 Zwischenboden Kunststoff klappbar	N2700800C5012OL1Z119
nestainer® ERGO 1460 K, 3-seitig	N3700800C5012OLOZ019
nestainer® ERGO 1460 K, 4-seitig	N4700800C5012OLOZ019



Mit dem Grundmaß lässt sich der LKW Laderaum gut ausnutzen. Durch die Nestung werden Leergutrückführung und Lagerung optimiert.

Die Darstellungen zeigen das Potential der nestainer®. Wenn die leeren Behälter verladen werden, passen rund 3,5 mal mehr in einen LKW.



TECHNISCHE DATEN

 700 x 800 x 1.685 mm

 655 x 800 x 1.465 mm

 2- / 3- / 4-seitig  500 kg  Kunststoff



NESTAINER® ERGO 1460 K GENESTET



3-SEITIG



4-SEITIG



4-SEITIG



2-SEITIG GENESTET

nestainer®

2-SEITIG MIT KLAPPBAREM ZWISCHENBODEN

700 x 800 x 1.665 mm

500 kg

2- / 3- / 4-seitig

Stahl

nestainer® ERGO 1460 S

- Boden mit Federtechnik zur Seite klappbar
- Zwischenboden variabel einlegbar oder als klappbarer Zwischenboden (auch nachrüstbar)
- mit Rollen ø 108 mm Polyamid, zwei Lenkrollen / zwei Bockrollen, verstärkte Ausführung
- Seitengitter, Rückwand und Vorderwand aus ø 22 mm Rundrohr, Ausfachung aus 12 x 3 mm Flacheisen
- Oberfläche: galvanisch blau verzinkt, Cr 3

	nestainer® ERGO 1460 S 700 x 800 x 1.665 mm		
	2-seitig 655 x 800 x 1.465 mm	3-seitig Rückwand schwenkbar 655 x 770 x 1.465 mm	4-seitig Vorder-/Rückwand schwenkbar 655 x 740 x 1.465 mm
nestainer® ERGO S	N2700800CCOZ019	N3700800CCOZ019	N4700800CCOZ019
Zwischenboden Kunststoff	F70A02PEF35010	E70A23PEF35010	E70A04PEF35010
halber Zwischenboden Kunststoff	E70H23PEF25010	E70H23PEF25010	E70H23PEF25010
geschlossener Zwischenboden Kunststoff	F73F05PEF37046	F73F05PEF37046	F73F05PEF37046
Zwischenboden Stahl	ZBD725ADLC004	ZBD725ADLC004	ZBD725ADLC004
Zwischenboden Holz	ZBH660710F2	ZBH660710F2	ZBH660710F2
Zwischenboden Stahl klappbar	NZBK700800C03M	NZBK700800C03M	NZBK700800C03M



NEU



nestainer®

2-SEITIG MIT ANSCHRAUBPLATTE



2-SEITIG
MIT BOCKROLLENGEHÄUSE



DRAHTGITTERZWISCHENBODEN

667 x 800 x 1.760 mm

450 kg

2-seitig

Stahl

nestainer® ERGO 1570 S „light“

- Boden zur Seite klappbar und an Seitenwand arretierbar
- mit Rollen ø 108 mm, ø 100 mm und ø 125 mm Polypropylen, zwei Lenkrollen / zwei Bockrollen
- die Varianten mit ø 100 mm und ø 125 mm Rollen sind wahlweise auch mit einer angeschweißten Bockgabel lieferbar, die Lenkrollen werden mittels genormter Anschraubplatte montiert
- Seitengitter aus 22 x 22 mm Quadratrohr, Ausfachung aus ø 5 mm Drahtstäben
- optional mit einhängbarem Drahtgitterzwischenboden lieferbar
- Nesttiefe: 180 mm
- Oberfläche: galvanisch blau verzinkt, Cr 3

nestainer® ERGO 1570 S „light“ | 623 x 800 x 1.570 mm

nestainer® ERGO 1570 S „light“, 2-seitig, Anschraubplatte, Rollen ø 108 mm

N26708001570CC05OZA01

nestainer® ERGO 1570 S „light“, 2-seitig, Bockrollengehäuse, Rollen ø 100 mm

N26708001570CC05OZAS6

nestainer® ERGO 1570 S „light“, 2-seitig, Bockrollengehäuse, Rollen ø 125 mm

N26708001570CC05OZAS7

Drahtgitterzwischenboden ERGO 1570 S „light“, Cr 3

ZBD725ADLC006

NEU

IDEAL FÜR
EURONORMKISTEN

nestainer®

4-SEITIG MIT ZWISCHENBODEN

3-SEITIG MIT ZWISCHENBODEN

3-SEITIG MIT ZWISCHENBODEN,
GENESTET

 730 x 845 x 1.690 mm



 500 kg

 3- / 4-seitig

 Stahl / Kunststoff

nestainer® 1450

- wahlweise Stahl- oder Kunststoffboden (Sandwich-Bauweise), nach hinten klappbar. Für ein komfortables und ergonomisches Handling können die Böden mit einer Federmechanik ausgestattet werden.
- optimal für den Transport von Euronormkisten
- mit Rollen ø 125 mm PA / Elastik, zwei Lenkrollen mit Feststeller / zwei Bockrollen
- Seitengitter, Rückwand und Vorderwand aus ø 22 mm Rundrohr, Ausfachung aus ø 6 mm Drahtstäben
- Vorderwand mit CT-Verschluss
- Nesttiefe: 3-seitig 195 mm, 4-seitig 205 mm
- Oberfläche: galvanisch blau verzinkt, Cr 3

	nestainer® 1450  730 x 845 x 1.690 mm	
	3-seitig  678 x 825 x 1.440 mm	4-seitig  678 x 803 x 1.450 mm
nestainer® 1450, ohne Zwischenboden, Stahlboden	N37308451450CC05OZA46	N47308451450CC05OZA46
nestainer® 1450, ohne Zwischenboden, Kunststoffboden	N37308451450CC05OZB46	N47308451450CC05OZB46
nestainer® 1450, mit Zwischenboden, Stahlboden	N37308451450CC051ZC46	N47308451450CC051ZC46
nestainer® 1450, mit Zwischenboden, Kunststoffboden	N37308451450CC051ZD46	N47308451450CC051ZD46

54

NEU

IDEAL FÜR
EURONORMKISTEN

nestainer®

3-SEITIG MIT ZWEI ZWISCHENBÖDEN

4-SEITIG MIT ZWISCHENBODEN

3-SEITIG, GENESTET

730 x 845 x 1.875 mm

500 kg

3- / 4-seitig

Stahl / Kunststoff

nestainer® 1630

- wahlweise Stahl- oder Kunststoffboden (Sandwich-Bauweise), nach hinten klappbar. Für ein komfortables und ergonomisches Handling können die Böden mit einer Federmechanik ausgestattet werden.
- optimal für den Transport von Euronormkisten
- mit Rollen ø 125 mm PA / Elastik, zwei Lenkrollen mit Feststeller / zwei Bockrollen
- Seitengitter, Rückwand und Vorderwand aus ø 22 mm Rundrohr, Ausfachung aus ø 6 mm Drahtstäben
- Vorderwand mit CT-Verschluss
- Nesttiefe: 3-seitig 195 mm, 4-seitig 205 mm
- Oberfläche: galvanisch blau verzinkt, Cr 3

	nestainer® 1630 730 x 845 x 1.875 mm	
	3-seitig 678 x 825 x 1.630 mm	4-seitig 678 x 803 x 1.630 mm
nestainer® 1630, ohne Zwischenboden, Stahlboden	N37308451630CC05OZA46	N47308451630CC05OZA46
nestainer® 1630, ohne Zwischenboden, Kunststoffboden	N37308451630CC05OZB46	N47308451630CC05OZB46
nestainer® 1630, mit einem Zwischenboden, Stahlboden	N37308451630CC051ZC46	N47308451630CC051ZC46
nestainer® 1630, mit einem Zwischenboden, Kunststoffboden	N37308451630CC051ZD46	N47308451630CC051ZD46
nestainer® 1630, mit zwei Zwischenböden, Stahlboden	N37308451630CC052ZE46	N47308451630CC052ZE46
nestainer® 1630, mit zwei Zwischenböden, Kunststoffboden	N37308451630CC052ZF46	N47308451630CC052ZF46

NEU



**IDEAL FÜR
EURONORMKISTEN**

**Weitere Zwischenböden
als Zubehör erhältlich:**



5-SEITIG
MIT DACH AUS KUNSTSTOFF



5-SEITIG GENESTET

nestainer®

5-SEITIG
MIT KLAPPBAREM ZWISCHENBODEN
UND DACH AUS STAHL

730 x 870 x 1.745 mm

500 kg

5-seitig

Stahl / Kunststoff

nestainer® ADB 1450

- wahlweise Stahl- oder Kunststoffboden (Sandwich-Bauweise) nach hinten klappbar. Für ein komfortables und ergonomisches Handling können die Böden mit einer Federmechanik ausgestattet werden
- optimal für den Transport von Euronormkisten
- mit Rollen ø 125 mm PA / Elastik, zwei Lenkrollen mit Feststeller / zwei Bockrollen
- Seitengitter, Rückwand und Tür aus ø 22 mm Rundrohr mit Drahtausfachung 50 x 50 x 3 mm
- Nesttiefe: 220 mm
- Oberfläche: galvanisch blau verzinkt, Cr 3

	nestainer® ADB 1450, 5-seitig 730 x 870 x 1.745 mm		
	Dach und Boden aus Stahl 678 x 805 x 1.455 mm	Dach aus Kunststoff, Boden aus Stahl 678 x 805 x 1.455 mm	Dach und Boden aus Kunststoff 678 x 805 x 1.450 mm
nestainer® ADB 1450	N57308701450CC01OZA46	N57308701450CC01OZK46	N57308701600CC01OZB46
nestainer® ADB 1450 mit einem Zwischenboden Stahl	N57308701450CC011ZH46		
Zwischenboden Stahl, lose	ZBD725ADLC007		

56

NEU



**IDEAL FÜR
EURONORMKISTEN**

**Weitere Zwischenböden
als Zubehör erhältlich:**



5-SEITIG
MIT DACH AUS KUNSTSTOFF



5-SEITIG GENESTET

nestainer®

5-SEITIG
MIT KLAPPBAREM ZWISCHENBODEN OBEN
UND DACH AUS STAHL

730 x 870 x 1.895 mm

500 kg

5-seitig

Stahl / Kunststoff

nestainer® ADB 1600

- wahlweise Stahl- oder Kunststoffboden (Sandwich-Bauweise) nach hinten klappbar. Für ein komfortables und ergonomisches Handling können die Böden mit einer Federmechanik ausgestattet werden
- optimal für den Transport von Euronormkisten
- mit Rollen ø 125 mm PA / Elastik, zwei Lenkrollen mit Feststeller / zwei Bockrollen
- Seitengitter, Rückwand und Tür aus ø 22 mm Rundrohr mit Drahtausfachung 50 x 50 x 3 mm
- Nesttiefe: 220 mm
- Oberfläche: galvanisch blau verzinkt, Cr 3

nestainer® ADB 1600, 5-seitig 730 x 870 x 1.895 mm			
	Dach und Boden aus Stahl 678 x 805 x 1.605 mm	Dach aus Kunststoff, Boden aus Stahl 678 x 805 x 1.605 mm	Dach und Boden aus Kunststoff 678 x 805 x 1.600 mm
nestainer® ADB 1600	N57308701600CC01OZA46	N57308701600CC01OZK46	N57308701600CC01OZB46
nestainer® ADB 1600, mit einem Zwischenboden Stahl mittig	N57308701600CC011ZH46	N57308701600CC011ZL46	N57308701600CC011ZJ46
nestainer® ADB 1600, mit einem Zwischenboden Stahl oben	N57308701600CC011ZG46	N57308701600CC011ZI46	
Zwischenboden Stahl, lose	ZBD725ADLC007		



nestainer®

**Weitere Zwischenböden
als Zubehör erhältlich:**

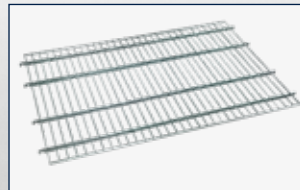

5-SEITIG
MIT MASCHUNG 50 X 50 MM
UND KLAPPBAREM ZWISCHENBODEN



5-SEITIG
MIT MASCHUNG 100 X 50 MM



5-SEITIG GENESTET

800 x 1.200 x 1.825 mm

500 kg

5-seitig

Stahl

nestainer® ADB 1600 ME, 800 x 1.200 mm

- großer nestainer® mit den Außenabmessungen nach Europalettenmaß
- Aufbau wahlweise mit Gittermaschung 100 x 50 mm oder 50 x 50 mm
- Stahlboden und Zwischenboden nach hinten klappbar
- mit Rollen ø 125 mm PA / Elastik, zwei Lenkrollen mit Feststeller / zwei Lenkrollen
- Seitengitter, Rückwand, Flügeltür und Dach aus ø 22 mm Rundrohr, Ausfachung mit Drahtgitter ø 4 mm
- Nesttiefe: 200 mm
- Oberfläche: galvanisch blau verzinkt, Cr 3

nestainer® ADB 1600 ME 800 x 1.200 x 1.825 mm	
5-seitig Maschung 100 x 50 mm 750 x 1.145 x 1.550 mm	5-seitig Maschung 50 x 50 mm 750 x 1.145 x 1.550 mm
nestainer® ADB 1600 ME, 800 x 1200 mm N580012001600CC021ZC53	N580012001600CC011ZC53

Zwischenboden Stahl, lose

ZD1200ORKFC002

58

NEU



3-SEITIG
MIT LADUNGSSICHERUNGSSTANGE



MIT KLAPPBAREN
GRUNDBODEN AUS KUNSTOFF



3-SEITIG GENESTET



800 x 1.100 x 1.665 mm



500 kg



3-seitig



Kunststoff

nestainer®-L KU, 800 x 1.100 mm

- Kunststoffboden zur Rückwand klappbar
- mit Rollen \varnothing 125 mm PA / Elastik, zwei Lenkrollen mit Feststeller/ zwei Lenkrollen
- L-förmiger Fahrradrahmen, ein Seitengitter klappbar, Rollbehälter ist nestbar
- klapp- und drehbare Stange aus Rundrohr \varnothing 22 mm zur Ladungssicherung
- Seitengitter und Rückwand aus \varnothing 25 mm Rundrohr, Ausfuchung mit Drahtgitter \varnothing 7 mm und Flacheisen 25 x 3 mm
- Kunststoffboden (graphitgrau ähnlich RAL 7024) zur Rückwand klappbar
- Oberfläche: pulverbeschichtet weiß ähnlich RAL 9010

nestainer®-L KU |  800 x 1.100 mm

3-seitig

 745 x 1.040 x 1.460 mm

nestainer®-L KU 800 x 1100 mm

NL3800110014009010C04OZB53

NEU

OPTIMALE LEERGUT-
VERDICHTUNG 1:5

nestainer®

2-SEITIG

680 x 800 x 1.790 mm

500 kg

2-seitig

Stahl



2-SEITIG,
VERDICHTET



nestainer® ERGO Fold

- faltbarer Grundboden, ohne Montageaufwand, werkzeuglos
- mit Rollen ø 108 mm Polypropylen, zwei Lenkrollen / zwei Bockrollen
- Verdichtung 1:5
- Seitengitter aus ø 22 mm Rundrohr, Ausfachung mit Drahtgitter ø 6 / ø 7 mm, 1.555 mm Nutzhöhe
- Oberfläche: galvanisch blau verzinkt, Cr 3

nestainer® ERGO Fold

680 x 800 x 1.790 mm

2-seitig

626 x 790 x 1.555 mm

nestainer® ERGO Fold, 680 x 804 mm, 2-seitig, Cr 3

RF680804CCOZ0101

60

NEU

DER NESTAINER FÜR
AUTOMATISIERTE
LAGERPROZESSE

nestainer®

2-SEITIG
MIT PENDELSTANGE

2-SEITIG,
GENESTET

500 kg

2-seitig

Stahl

nestainer® mit Pendelstange

- Drahtgitterboden zur Seite klappbar
- mit Rollen ø 108 mm Polypropylen, zwei Lenkrollen / zwei Bockrollen
- Pendelstange auf Seite der Bockrollen ermöglicht die Stapleraufnahme über die Schmalseite des Behälters
- Seitengitter aus 22 x 22 mm Quadratrohr, Ausfuchung mit Flacheisen 12 x 3 mm
- Oberfläche: galvanisch blau verzinkt, Cr 3



Automatisierte Förder- und Lagertechnik verlangt den Rollbehältern eine hohe Flexibilität ab. Dank der Pendelstange können die nestainer® auch von der schmalen Behälterseite unterfahren und angehoben werden. Dabei handelt es sich um eine Option, die nur auf Anfrage verfügbar ist. Sprechen Sie uns an, wir beraten Sie gerne.

Stahlrollbehälter



Weitere Informationen zum
Stahlrollbehälter finden Sie auf unserer
Homepage www.feil.eu



Stahlrollbehälter

Die Stahlrollbehälter stehen in verschiedenen Abmessungen und Ausführungen zur Verfügung. In Kombination mit zahlreichen Optionen sind den Einsatzmöglichkeiten kaum Grenzen gesetzt.

UNSERE
ROBUSTEN
für Ihren
BEDARF



Ergänzen Sie nach
Wunsch
weitere
ZWISCHEN-
BÖDEN



Zahlreiches
ZUBEHÖR
für individuelle
Bedürfnisse

172



5-SEITIG
MIT EINER TÜR
UND DACH AUS STAHL

500 x 680 x 1.855 mm
 300 kg
 3- / 4- / 5-seitig
 Stahl

Stahlrollbehälter 1665, 460 x 640 mm

- Fahrradrahmen aus Rechteckrohr 40 x 20 mm
- mit Rollen Ø 100 mm PP / TPE, zwei Lenkrollen mit Feststeller / zwei Lenkrollen
- Seitenwände, Rückwand und Dach aus 20 x 20 mm Quadratrohr mit Drahtausfachung 50 x 50 x 4 mm
- Zwischenböden wahlweise mit 100 mm Aufkantung oder ohne Aufkantung
- Oberfläche: galvanisch blau verzinkt, Cr 3

Stahlrollbehälter 1665, 460 x 640 mm 500 x 680 x 1.855 mm			
	3-seitig 415 x 615 x 1.665 mm	4-seitig 415 x 615 x 1.665 mm	5-seitig 415 x 615 x 1.645 mm
Stahlrollbehälter ohne Zwischenböden	S3460640FC057	S4460640FC057	S5460640FC057
Stahlrollbehälter mit vier Zwischenböden ohne Aufkantung	S3460640FC4Z057		
Stahlrollbehälter mit vier Zwischenböden mit Aufkantung	S3460640FC4Z057		
Zwischenboden Stahl, lose		ZD460ORKFC001	
Zwischenboden Stahl mit Aufkantung, lose		ZD460MRKFC001	



3-SEITIG
MIT VIER ZWISCHENBÖDEN
MIT 100 MM AUFKANTUNG



2-SEITIG
MIT VIER ZWISCHENBÖDEN
MIT 20 MM AUFKANTUNG



2-SEITIG
MIT DREI DRAHTKÖRBE MIT
100 MM AUFKANTUNG

610 x 610 x 1.675 mm

500 kg

2- / 3-seitig

Stahl

Stahlrollbehälter 1490, 600 x 600 mm

- Fahrrahmen aus Rechteckrohr 40 x 20 mm
- 2-seitiger Stahlrollbehälter mit einer zusätzlichen Querstange aus Quadratrohr zur Stabilisierung
- mit Rollen ø 100 mm PA / Elastik, zwei Lenkrollen mit Feststeller / zwei Lenkrollen
- Seitenwände aus Quadratrohr 20 mm mit Drahtausfachung 100 x 50 x 4 mm
- Zwischenböden wahlweise mit 20 mm oder 100 mm Aufkantung
- Drahtkorb für 2-seitige Behälter mit Aufkantung 100 mm möglich
- Oberfläche: galvanisch blau verzinkt, Cr 3

Stahlrollbehälter 1490, 600 x 600 mm

2-seitig

610 x 610 x 1.675 mm
 550 x 600 x 1.490 mm

3-seitig

610 x 610 x 1.655 mm
 550 x 580 x 1.490 mm

	2-seitig	3-seitig
Stahlrollbehälter ohne Zwischenboden	S2600600FC058	S3600600FC058
Stahlrollbehälter mit vier Zwischenböden mit 20 mm Aufkantung	S2600600FC4Z058	S3600600FC4Z058
Stahlrollbehälter mit vier Zwischenböden mit 100 mm Aufkantung	S2600600FC4Z158	S3600600FC4Z158
Zwischenboden mit 20 mm Aufkantung	ZD600MRKFC001	
Zwischenboden mit 100 mm Aufkantung	ZD600MRKFC002	
Drahtkorb für 2-seitigen Behälter 100 mm Aufkantung	ZD600MRKFC003	-



5-SEITIG MIT FLÜGELTÜR
UND ZWEI GERADEN DRAHTGITTERZWISCHENBÖDEN
MIT 20 MM AUFKANTUNG



3-SEITIG MIT ZWEI NEIGBAREN
DRAHTGITTERZWISCHENBÖDEN



4-SEITIG MIT KLAPP- UND
SCHWENKBARER VORDERWAND

 800 x 1.200 mm

 600 kg

 2- / 3- / 4- / 5-seitig

 Stahl

Stahlrollbehälter 1600, 800 x 1.200 mm

- Fahrradrahmen aus Rechteckrohr 40 x 20 mm
- mit Rollen ø 125 mm PA / Elastik, zwei Lenkrollen mit Feststeller / zwei Lenkrollen
- alle Aufbaukomponenten aus Rundrohr ø 22 mm mit Drahtausfachung 50 x 50 x 4 mm
- wahlweise mit abschließbaren Flügeltüren oder klapp- und schwenkbarer Vorderwand
- Oberfläche: galvanisch blau verzinkt, Cr 3

ALLE VORTEILE AUF EINEN BLICK



ZWISCHENBÖDEN MIT ODER
OHNE AUFKANTUNG

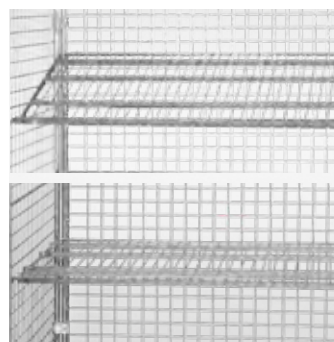

GERADE ODER NEIGBARE
ZWISCHENBÖDEN



WAHLWEISE MIT FLÜGELTÜR...



...ODER KLAPP- UND SCHWENK-
BARER VORDERWAND.

66



4-SEITIG MIT ZWEI NEIGBAREN
DRAHTGITTERZWISCHENBÖDEN

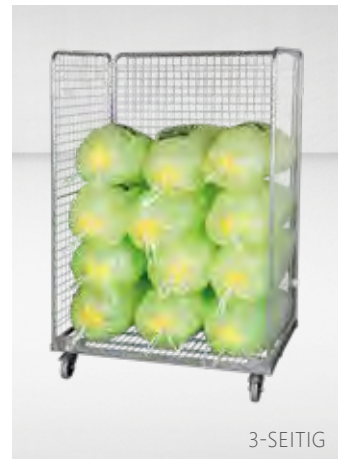

3-SEITIG



STAHLROLLPLATTE

800 x 1.200 mm

500 kg

2- / 3- / 4- / 5-seitig

Stahl

Stahlrollbehälter 1600, 800 x 1200 mm | 800 x 1.200 x 1.820 mm

	2-seitig 765 x 1.145 x 1.620 mm	3-seitig 765 x 1.145 x 1.620 mm	4-seitig klapp-/schwenkbare Vorderwand 740 x 1.145 x 1.620 mm	4-seitig Flügelür 740 x 1.145 x 1.620 mm	5-seitig Flügelür 740 x 1.145 x 1.595 mm
Stahlrollbehälter	S28001200FC053	S38001200FC053	S48001200FC053	S48001200FC153	S58001200FC053
Drahtgitter- zwischenboden ohne Aufkantung	ZD1200ORKFC001				
Drahtgitter- zwischenboden 20 mm Aufkantung einlegbar	ZD1200MRKFC001				
Drahtgitter- zwischenboden 20 mm Aufkantung neigbar einlegbar	ZD1200SRKFC001				
Stahlrollplatte	S08001200FC053				



5-SEITIG MIT
STAPLEREINFUHLASCHEN
(ALS ZUBEHÖR ERHÄLTICH)

950 x 1.350 mm
 800 kg
 3- / 4- / 5-seitig
 Stahl

Stahlrollbehälter 1600, 950 x 1.350 mm

- Fahrrahmen aus Rechteckrohr 50 x 20 mm
- mit Rollen ø 125 mm Alu / Elastik, zwei Lenkrollen mit Feststeller / zwei Lenkrollen
- Seitenwände, zweigeteilte Rückwand, abschließbare Flügeltüren und Dach aus Rundrohr ø 22 mm mit Drahtausfachung 50 x 50 x 4 mm
- optional: Staplereinfurlaschen für den sicheren Transport mit dem Gabelstapler (Art.-Nr.: MKUF18090C)
- Oberfläche: galvanisch blau verzinkt, Cr 3

Stahlrollbehälter 1600, 950 x 1350 mm			
	950 x 1.350 x 1.820 mm	950 x 1.350 x 1.830 mm	
	3-seitig 920 x 1.295 x 1.620 mm	4-seitig 885 x 1.295 x 1.620 mm	5-seitig 885 x 1.295 x 1.595 mm
Stahlrollbehälter	S39501350FC059	S49501350FC159	S59501350FC059
Drahtgitterzwischenboden	ZD1350ORKFC001		
Stahlrollplatte	S09501350FC059		



3-SEITIG
MIT ZWEI ZWISCHENBÖDEN



5-SEITIG
MIT EINEM ZWISCHENBODEN



STAPLEREINFUHLASCHEN
ALS ZUBEHÖR ERHÄLTICH

800 x 1.600 mm
 500 kg
 3- / 4- / 5-seitig
 Stahl

Stahlrollbehälter 1600, 800 x 1.600 mm

- Fahrrahmen aus Rechteckrohr 40 x 20 mm
- mit Rollen ø 125 mm PA / Elastik, zwei Lenkrollen mit Feststeller / zwei Lenkrollen
- Seitenwände, zweigeteilte Rückwand, abschließbare Flügeltüren und Dach aus Rundrohr ø 22 mm mit Drahtausfachung 50 x 50 x 4 mm
- optional: Staplereinfurlaschen für den sicheren Transport mit dem Gabelstapler (Art.-Nr.: MKUF18090C)
- Oberfläche: galvanisch blau verzinkt, Cr 3

	Stahlrollbehälter 1600, 800 x 1600 mm 800 x 1.600 x 1.825 mm		
	3-seitig 765 x 1.545 x 1.620 mm	4-seitig 740 x 1.545 x 1.600 mm	5-seitig 740 x 1.545 x 1.600 mm
Stahlrollbehälter	S38001600FC053	S48001600FC053	S58001600FC053
Drahtgitterzwischenboden	ZD1600ORKFC001		
Stahlrollplatte	S08001600FC053		



5-SEITIG MIT DRAHTKORB-AUFSATZ UND DREI ZWISCHENBÖDEN (ALS ZUBEHÖR ERHÄLTICH)



4-SEITIG MIT DREI ZWISCHENBÖDEN



5-SEITIG

620 x 1.500 mm

500 kg

3- / 4- / 5-seitig

Stahl

Stahlrollbehälter 620 x 1500 mm

- Fahrradrahmen aus Rechteckrohr 40 x 20 mm
- mit Rollen ø 125 mm PA / Elastik, zwei Lenkrollen mit Feststeller / zwei Lenkrollen
- Seitenwände, zweigeteilte Rückwand, abschließbare Flügeltüren und Dach aus Rundrohr ø 22 mm mit Drahtausfachung 50 x 50 x 4 mm
- Oberfläche: galvanisch blau verzinkt, Cr 3

	Stahlrollbehälter 620 x 1500 mm		
	3-seitig	4-seitig	5-seitig
	620 x 1.500 x 1.400 mm 585 x 1.445 x 1.200 mm	620 x 1.500 x 1.400 mm 555 x 1.445 x 1.200 mm	620 x 1.500 x 1.400 mm 555 x 1.445 x 1.185 mm
Stahlrollbehälter 1200 ohne Zwischenboden	S36201500FC053	S46201500FC053	S56201500FC053
	620 x 1.500 x 1.700 mm 585 x 1.445 x 1.500 mm	620 x 1.500 x 1.700 mm 555 x 1.445 x 1.500 mm	620 x 1.500 x 1.700 mm 555 x 1.445 x 1.485 mm
Stahlrollbehälter 1500 ohne Zwischenboden	S36201500FC153	S46201500FC153	S56201500FC153
Drahtgitterzwischenboden	ZD6201500MRKFC		
Drahtkorb-Aufsatz	BWASF6201500C		
Stahlrollplatte	S06201500FC053		



**IDEAL FÜR
SPORT EQUIPMENT**

5-SEITIG MIT DRAHTKORB-AUFSATZ UND VIER ZWISCHENBÖDEN MIT 40 MM AUFKANTUNG



3-SEITIG
MIT VIER ZWISCHENBÖDEN
MIT 40 MM AUFKANTUNG



5-SEITIG
MIT VIER ZWISCHENBÖDEN
MIT 40 MM AUFKANTUNG

620 x 1.500 mm
 500 kg
 3- / 4- / 5-seitig
 Stahl

Durch diese Optionen und Eigenschaften sind die Stahlrollbehälter besonders für die Lagerung von Sportequipment geeignet:

- variabel einhängbare Drahtgitterzwischenböden vorne mit 40 mm hoher Aufkantung
- Drahtgitter-Rutschkante, 40 mm hoch, vorne auf dem Fahrradrahmen
- Drahtkorb-Aufsatz, 150 mm hoch, für zusätzlichen Stauraum auf dem Stahlrollbehälter



DRAHTKORB-AUFSATZ

Stahlrollbehälter ADB 1200, 620 x 1.500 mm 5-seitig	620 x 1.500 x 1.400 mm	555 x 1.445 x 1.185 mm
Stahlrollbehälter mit drei Zwischenböden mit 40 mm Aufkantung	S56201500FO3ZC053	
Stahlrollbehälter ADB 1200, 620 x 1.500 mm 5-seitig	620 x 1.500 x 1.545 mm	555 x 1.445 x 1.185 mm
Stahlrollbehälter mit Drahtkorb-Aufsatz und drei Zwischenböden mit 40 mm Aufkantung	S56201500FA3ZC053	
Stahlrollbehälter ADB 1500, 620 x 1.500 mm 5-seitig	620 x 1.500 x 1.700 mm	555 x 1.445 x 1.485 mm
Stahlrollbehälter mit vier Zwischenböden mit 40 mm Aufkantung	S56201500FO4ZC153	
Stahlrollbehälter ADB 1500, 620 x 1.500 mm 5-seitig	620 x 1.500 x 1.845 mm	555 x 1.445 x 1.485 mm
Stahlrollbehälter mit Drahtkorb-Aufsatz und vier Zwischenböden mit 40 mm Aufkantung	S56201500FA4ZC153	



IM LEERZUSTAND
FALTBAR



BALLWAGEN MIT
TRENNGITTERN



BALLWAGEN MIT
TRENNGITTERN

BALLWAGEN

 610 x 1.040 x 1.000 mm

 150 kg

 5-seitig

 Stahl

Ballwagen, 610 x 1.040 mm

- faltbarer Ballwagen mit zwei Ladeklappen
- mit Rollen \varnothing 100 mm PP / TPE, vier Rückenlochenkrollen
- Nutzhöhe ca. 870 mm
- Drahtausfachung 40 x 100 mm
- Oberfläche: galvanisch blau verzinkt, Cr 3



Ballwagen, 610 x 1.040 mm

 585 x 950 x 870 mm

Ballwagen

BW1040C032

Trenngitter klein 610 x 450 mm

BW1040TWKC

Trenngitter groß 840 x 580 mm

BW1040TWGC

72



STAHLROLLBEHÄLTER 1650



GEKLEMMTE RÜCKWAND



GERÄUSCHARME ELASTIKROLLE

 600 x 800 x 1.795 mm

 400 kg

 3-seitig

 Stahl

Stahlrollbehälter 1650, 600 x 800 mm

- Fahrrahmen aus Quadratrohr 20 x 20 mm
- mit Rollen \varnothing 100 mm PA / Elastik, zwei Lenkrollen / zwei Bockrollen
- zwei Seitenwände und eine Rückwand aus Rundrohr \varnothing 20 mm mit Ausfachung aus Draht \varnothing 6 mm
- schnelle und einfache Montage durch klemmbare Rückwand
- Oberfläche: galvanisch blau verzinkt, Cr 3

Stahlrollbehälter 1650, 600 x 800 mm

 600 x 800 x 1.795 mm |  545 x 765 x 1.650 mm

Stahlrollbehälter 3-seitig

S3600800CC051



**ABSOLUTER
DIEBSTAHLSCHUTZ**



GRIFF SET

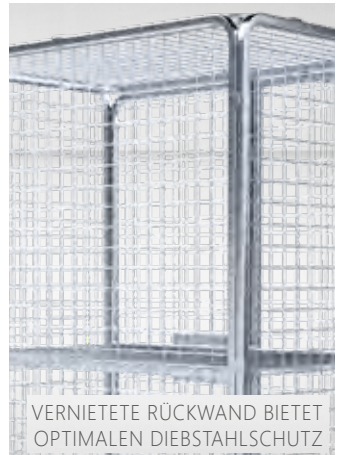

VERNIETETE RÜCKWAND BIETET
OPTIMALEN DIEBSTAHLSCHUTZ

5-SEITIG
MIT EINEM ZWISCHENBODEN

800 x 1.200 x 1.820 mm
 500 kg
 5-seitig
 Stahl

Stahlrollbehälter ADB 1600, 800 x 1.200 mm

- Fahrrahmen aus Rechteckrohr 30 x 20 mm
- mit Rollen ø 125 mm Polypropylen, zwei Lenkrollen mit Feststeller / zwei Lenkrollen
- Seitenwände, Rückwand, abschließbare Flügeltüren und Dach aus Quadratrohr 22 mm mit Drahtausfachung 50 x 50 x 4 mm
- Rückwand und Dach für hohen Diebstahlschutz vernietet
- vertikaler Riegelverschluss sorgt für ideale Sicherheit
- Oberfläche: galvanisch blau verzinkt, Cr 3

	Stahlrollbehälter ADB 1600, 800 x 1200 mm 800 x 1.200 x 1.820 mm		
	5-seitig ohne Zwischenboden 750 x 1.150 x 1.575 mm	5-seitig mit einem Drahtgitterzwischenboden 750 x 1.150 x 1.575 mm	5-seitig mit Sichtschutz und einem Drahtgitterzwischenboden 750 x 1.150 x 1.575 mm
Stahlrollbehälter	S58001200KCOZ016	S58001200KC1Z016	S58001200KC1Z116
Griff Set	S5ZUBF002	S5ZUBF002	S5ZUBF002



ERHÄLTlich MIT
SICHTSCHUTZ



5-SEITIG
MIT SICHTSCHUTZ



FAHRRAHMEN

5-SEITIG
MIT EINEM ZWISCHENBODEN
UND SICHTSCHUTZ

800 x 1.200 x 1.820 mm
 500 kg
 5-seitig
 Stahl

- Sichtschutz aus grauen Hohlkammerplatten optional erhältlich
- idealer Sichtschutz
- maximaler Diebstahlschutz



MAXIMALER DIEBSTAHLSCHUTZ
DURCH ABSCHLIESSBARE TÜR
(VORHÄNGESCHLOSS NICHT IM LIEFERUMFANG ENTHALTEN)

Alle Vorteile auf einen Blick



RÜCKWAND UND DACH VERNIETET
FÜR HOHEN DIEBSTAHLSCHUTZ

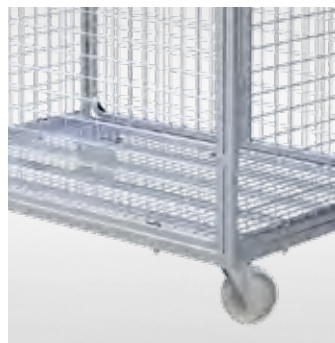

FAHRRAHMEN AUS
RECHTECKROHR 30 X 20 MM



ROBUSTER, VERTIKALER
VERRIEGELUNGSMECHANISMUS



RIEGELVERSCHLUSS
MIT GRIFFEINHEIT

NEU



GRIFF SET



ZWISCHENBODEN MIT RUTSCHKANTE

2-SEITIG MIT EINEM ZWISCHENBODEN

 800 x 1.200 x 1.800 mm

 500 kg

 2-seitig

 Stahl

Stahlrollbehälter 1600, 800 x 1.200 mm

- Fahrrahmen aus Rechteckrohr 30 x 20 mm
- Seitenwände und Rückwandstrebe aus Quadratrohr 22 x 22 mm
- mit Rollen ø 125 mm PA / PU, eine Lenkrolle mit Feststeller / eine Lenkrolle / zwei Bockrollen
- beidseitig beladbar, optimal zum Kommissionieren
- Rückwand offen, nur mit einer Stabilisierungsstrebe
- Zwischenböden mit und ohne Rutschkante
- optional mit Griffset (Art.-Nr: GRKS330C002) nachrüstbar
- Oberfläche: galvanisch blau verzinkt, Cr 3

Stahlrollbehälter 1600, 2-seitig |  780 x 1.145 x 1.600 mm

Stahlrollbehälter 800 x 1.200 mm, 2-seitig,
ohne ZWB, Cr 3

S38001200KCOZ1E2

Drahtgitterzwischenboden für Stahlrollbehälter,
800 x 1.200 mm, ohne AK / lose, Cr 3

ZD1200DDKC001

Drahtgitterzwischenboden für Stahlrollbehälter,
800 x 1.200 mm, mit 20 mm AK / lose, Cr 3

ZD1200DDKC002

76



3-SEITIG



2-SEITIG
MIT HANDGRIFFEN

415 x 680 x 1.555 mm
 500 kg
 2-/3-seitig
 Stahl

Kommissionierwagen S

- Fahrrahmen aus Rechteckrohr 30 x 20 mm
- mit Rollen ø 100 mm PA / PU, zwei Lenkrollen / zwei Bockrollen
- zwei Seitengitter aus Quadratrohr 20 x 20 mm mit Drahtausfachung 50 x 50 mm
- Traglast: bis zu 500 kg / je Etage max. 50 kg
- nur 415 mm breit, perfekt für schmale Gänge
- Oberfläche: galvanisch blau verzinkt, Cr 3

Kommissionierwagen S 405 x 640 x 1.390 mm	
Kommissionierwagen S, 415 x 680 mm, 2-seitig, ohne ZWB, Cr 3	K2415680KCOZ001E4
Kommissionierwagen S, 415 x 680 mm, 3-seitig, ohne ZWB, Cr 3	K3415680KCOZ001E4
Drahtgitterzwischenboden Set für Kom.-Wagen S, 406 x 640 mm, ohne AK / fest, Cr 3	ZDS680ORKKC001
Drahtgitterzwischenboden für Kom.-Wagen S, 392 x 603 mm, ohne AK / lose, Cr 3	ZD680ORKKC002
Drahtgitterzwischenboden für Kom.-Wagen S, 377 x 603 mm, AK 20 mm / lose, Cr 3	ZD680MRKKC003
Drahtgitterzwischenboden für Kom.-Wagen S, 377 x 603 mm, AK 100 mm / lose, Cr 3	ZD680MRKKC004
Trenngitter für Drahtgitterzwischenboden für Kom.-Wagen S, 370 mm, lose, Cr 3	TG680KC004
Kommissioniertafel mit Klemmbrett, Cr 3, schräg klappbar	MKTKC02

Griff Set ME blau, 115 x 400 mm, für Kommissionierwagen S/M/L

GS400K5010002





3-SEITIG
MIT KLAPPBAREM TRITT



2-SEITIG
MIT ZWISCHENBÖDEN



2-SEITIG
MIT STABILITÄTSSTANGE

510 x 940 x 1.630 mm

300 kg

2-/3-seitig

Stahl

Kommissionierwagen M 510

- in 2 verschiedenen Längen 940 und 1.340 mm
- 2-seitiger Kommissionierwagen mit Stabilitätsstange
- mit Rollen ø 125 mm PA / PU, vier Rückenlochlencrollen
- zwei Seitengitter aus Quadratrohr 20 x 20 mm mit Drahtausfachung 50 x 50 mm
- Traglast: 300 kg
- Oberfläche: galvanisch blau verzinkt, Cr 3

Kommissionierwagen M 510 x 940 x 1.630 mm	
460 x 850 x 1.425 mm	460 x 850 x 1.425 mm
2-seitig	3-seitig
K2510940KCOZ001J3	K3510940KCOZ001J3
Kommissionierwagen M, 510 x 940 mm, 2-seitig, ohne ZWB, Cr 3	ZDS940ORKKC001
Kommissionierwagen M, 510 x 940 mm, 3-seitig, ohne ZWB, Cr 3	ZD940ORKKC002
Drahtgitterzwischenboden Set für Kom.-Wagen M 940, 460 x 850 mm, ohne AK / fest, Cr 3	ZD940MRKKC003
Drahtgitterzwischenboden für Kom.-Wagen M 940, 440 x 813 mm, ohne AK / lose, Cr 3	KLTS510K7015001
Drahtgitterzwischenboden für Kom.-Wagen M 940, 450 x 810 mm, AK 20 mm / lose	
Klaptritt Set für Kommissionierwagen M, Cr 3	

Kommissionierwagen M 510 x 1.340 x 1.630 mm	
2-seitig 460 x 1.245 x 1.425 mm	3-seitig 460 x 1.245 x 1.425 mm
Kommissionierwagen M, 510 x 1.340 mm, 2-seitig, ohne ZWB, Cr 3	K25101340KC0Z001J3
Kommissionierwagen M, 510 x 1.340 mm, 3-seitig, ohne ZWB, Cr 3	K35101340KC0Z001J3
Drahtgitterzwischenboden für Kommissionierwagen M, 510 x 1.340 mm, ohne AK / fest, Cr 3	ZDS1280ORKKC001
Drahtgitterzwischenboden für Kommissionierwagen M, 510 x 1.340 mm, ohne AK / lose, Cr 3	ZD1280ORKKC001
Drahtgitterzwischenboden für Kommissionierwagen M, 510 x 1.340 mm, mit AK / lose, Cr 3	ZD1280MRKKC001
Klapprtritt Set für Kommissionierwagen M, Cr 3	KLTS510K7015001

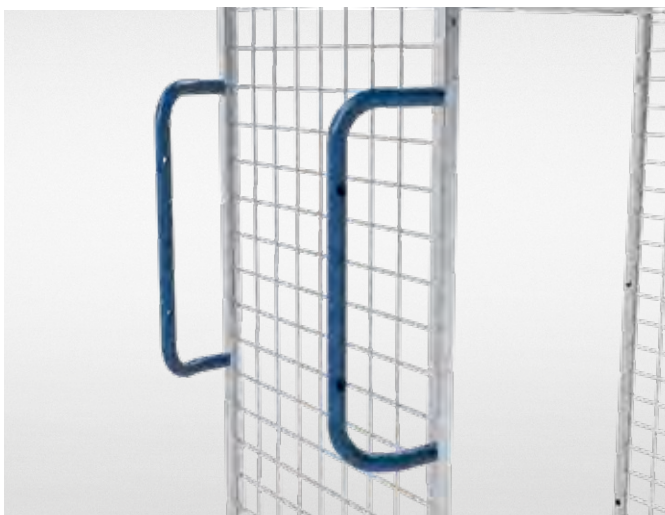

Zubehör für alle Kommissionierwagen 1425 ME	
5.-Rad / Führungsrاد, ø 125 mm	FÜR5125KC01V7
Kommissioniertafel mit Klemmbrett, schräg einhängbar, grau	MKTEWC01
Griff Set ME blau, 115 x 400 mm, für Kommissionierwagen S/M/L	GS400K5010002

rolltainer®
nestainer®
Stahl-
rollbehälter
Wäsche-
container
rolldolly®
Ladungs-
systeme
Sonder-
lösungen
Räder und
Rollen
Zubehör



3-SEITIG
MIT KLAPPTRITT UND KOMMISSIONIERTAFEL



2-SEITIG



3-SEITIG

670 x 940 x 1.625 mm

300 kg

2-/3- seitig





Stahl

Kommissionierwagen L 670

- in 2 verschiedenen Längen 940 und 1.340 mm
- 2-seitiger Kommissionierwagen mit Stabilitätsstange
- mit vier Rückenlochlenkrollen Rollen ø 125 mm PA / PU
- zwei Seitengitter aus Quadratrohr 20 x 20 mm mit Drahtausfachung 50 x 50 mm
- Traglast: 300 kg
- Oberfläche: galvanisch blau verzinkt, Cr 3

Kommissionierwagen L		670 x 940 x 1.625 mm
	2-seitig	3-seitig
	620 x 850 x 1.425 mm	620 x 850 x 1.425 mm
L, 670 x 940 mm, 2-seitig, ohne ZWB, Cr 3	K2670940KCOZ001J3	K3670940KCOZ001J3
L, 670 x 940 mm, 3-seitig, ohne ZWB, Cr 3		
Drahtgitterzwischenboden Set für Kom.-Wagen L 940, 615 x 850 mm, ohne AK / fest, Cr 3		ZDS940ORKKC004
Drahtgitterzwischenboden für Kom.-Wagen L 940, 600 x 810 mm, ohne AK / lose, Cr 3		ZD940ORKKC005
Drahtgitterzwischenboden für Kom.-Wagen L 940, 600 x 810 mm, AK 20 mm / lose, Cr 3		ZD940MRKKC006
Klaptritt Set für Kommissionierwagen L, Cr 3		KLTS620K7015001



Kommissionierwagen L  670 x 1.340 x 1.625 mm	
 2-seitig	3-seitig
 620 x 1.250 x 1.425 mm	 620 x 1.250 x 1.425 mm
K26701340KCOZ001J3	K36701340KCOZ001J3
Kommissionierwagen L, 670 x 1340 mm, 2-seitig, ohne ZWB, Cr 3	ZDS1340ORKKC007
Kommissionierwagen L, 670 x 1340 mm, 2-seitig, ohne ZWB, Cr 3	ZD1340ORKKC008
Drahtgitterzwischenboden Set für Kom.-Wagen L 1340, 615 x 1.250 mm, ohne AK / fest, Cr 3	ZD1340MRKKC009
Drahtgitterzwischenboden für Kom.-Wagen L 1340, 600 x 1.200 mm, ohne AK / lose, Cr 3	KLTS620K7015001
Drahtgitterzwischenboden für Kom.-Wagen L 1340, 600 x 1.200 mm, AK 20 mm / lose, Cr 3	
Klapptritt Set für Kommissionierwagen L, Cr 3	

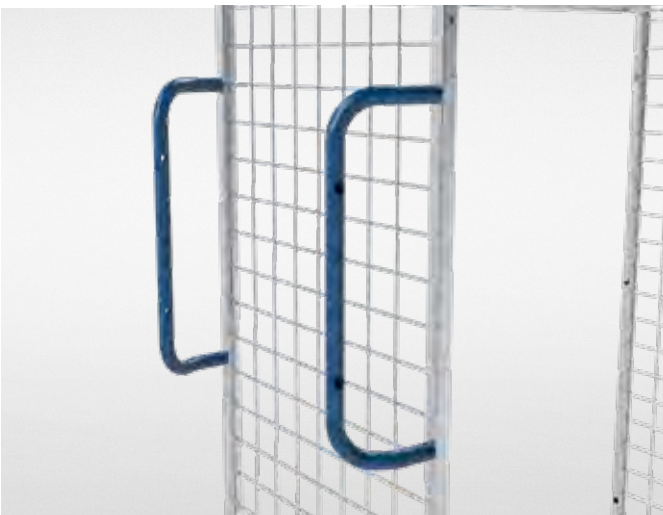

Zubehör für alle Kommissionierwagen 1425 ME	
5.-Rad / Führungsrاد, ø 125mm	FÜR5125KC01V7
Kommissioniertafel mit Klemmbrett, schräg einhängbar, grau	MKTEWC01
Griff Set ME blau, 115 x 400 mm, für Kommissionierwagen S/M/L	GS400K5010002



MIT FESTMONTIERTEM ZWISCHENBODEN



MIT GESCHLOSSENEN BÖDEN



3-SEITIG
MIT KLAPPTRITT UND KOMMISSIONIERTAFEL



800 x 1.300 x 1.650 mm



500 kg



2-/3-seitig



Stahl

Kommissionierwagen XL

- Fahrradrahmen aus Rechteckrohr 50 x 20 mm
- 2-seitiger Kommissionierwagen mit Stabilitätsstange
- mit Rollen ø 160 mm PA / PU, zwei Lenkrollen mit Feststeller / zwei Bockrollen
- zwei Seitengitter aus Quadratrohr 25 x 25 mm mit Drahtausfachung 70 x 100 mm
- eine Rückwand aus Quadratrohr 25 x 25 mm mit Drahtausfachung 50 x 100 mm, einhängbar
- Traglast: bis zu 500 kg / Untergestell 200 kg / je Etage 150 kg
- Oberfläche: galvanisch blau verzinkt, Cr 3

Kommissionierwagen XL | 800 x 1.247 x 1.400 mm

Kommissionierwagen XL, 800 x 1.300 mm, 2-seitig, ohne ZWB, Cr 3	K28001300KCOZ001J8
Kommissionierwagen XL, 800 x 1.300 mm, 3-seitig, ohne ZWB, Cr 3	K38001300KCOZ001J8
Trenngitter für Fahrradrahmen Kommissionierwagen XL 800 x 1.300 mm, ohne AK / fest, Cr 3	TGF770200KC001
Drahtgitterzwischenboden für Kommissionierwagen XL 800 x 1.300 mm, ohne AK / fest, Cr 3	ZDS1300ORKKC001
Trenngitter für Zwischenböden Kommissionierwagen XL 800 x 1.300 mm, ohne AK / fest, Cr 3	TGZS770200KC001
Sperrholzplatte, 750 x 1.245 mm, Sieb / Film für Fahrradrahmen und Zwischenboden Kom.-Wagen XL	HPBS75012459SF
Rutschkante für Zwischenböden Kommissionierwagen XL 800 x 1.300 mm, fest, Cr 3	RKZDS123530KC001
Griff Set ME blau, 115 x 400 mm, für Kommissionierwagen XL	GS400K5010001
Klapptritt Set für Kommissionierwagen XL, Cr 3	KLTS800K7015001
Staplereinfuhrflaschen für Stahlrollbehälter und Kom.-Wagen, Cr 3	MKUF18090C
Kommissioniertafel mit Klemmbrett, Cr 3, schräg klappbar	MKTEWC01





LÄNGSSEITE MIT 1/2 Klappe

KLAPPE GEÖFFNET



KLAPPE GESCHLOSSEN



LADEFLÄCHE MIT 30 X 30 MM DRAHTGITTER

800 x 1.200 mm

500 kg

4-seitig

Stahl

Gitteraufsatzrahmen VZ auf Stahlrollplatte

- Fahrradrahmen aus Rechteckrohr, 30 x 20 mm
Ladefläche: Längsstreben aus Flachstahl mit Drahtgitteroberfläche
- mit Rollen ø 125 mm Polypropylen, zwei Lenkrollen mit Feststeller / zwei Lenkrollen
- eine Längsseite mit 1/2 Klappe, Rohrrahmen ø 22 x 1.8 mm,
- Oberfläche: galvanisch blau verzinkt, Cr 3

Gitteraufsatzrahmen verzinkt auf Stahlrollplatte

800 x 1.200 x 985 mm, Nutzhöhe 800 mm	S48001200800CS1016
800 x 1.200 x 1.185 mm, Nutzhöhe 1000 mm	S480012001000CS1016
800 x 1.200 x 1.385 mm, Nutzhöhe 1200 mm	S480012001200CS1016

Wäschecontainer



84

Weitere Informationen zu
Wäschecontainern finden Sie
auf unserer Homepage
www.feil.eu



Wäschecontainer

Wäschecontainer sind die ideale Lösung für innerbetriebliche Transporte großer Wäschemengen. Ob im Spa oder der Therme, in Hotels, Wohn- und Pflegeheimen oder der Gastronomie. Wäschecontainer sind stabile Gitterbehälter auf Rollen, welche Sie bei uns mit verschiedenen Böden, Seitenwänden und Größen erhalten. Mit ihnen können große Wäschemengen transportiert werden, wie z. B. Handtücher, Berufkleidung und Bettbezüge. Durch die montierten Rollen lassen sich unsere Wäschecontainer einfach bewegen und sichern dabei eine gute Manövrierfähigkeit. Schwenk- und Klapptüren sichern eine einfache Handhabung.

Damit alles
**SAUBER
LÄUFT**



Zahlreiches
ZUBEHÖR
für individuelle
Bedürfnisse

172

NEU



MIT
UMSCHALTSYSTEM

WEITERES ZUBEHÖR UND
ROLLENSÄTZE VERFÜGBAR



5-SEITIG



5-SEITIG

 875 x 650 x 1.750 mm



 400 kg

 5-seitig

 Alu

Wäschecontainer 875 x 650 mm

- mit Rollen \varnothing 100 mm PP / TPE, vier Lenkrollen (mit Umschaltsystem)
- Kunststoffplatten und Rahmen aus Alu
- 2 klappbare Zwischenböden enthalten
- Oberfläche: eloxiertes Aluminium

Wäschecontainer 875 x 650 mm |  875 x 650 x 1.750 mm |  810 x 600 x 1.600 mm

Alu

WWK58506301750A2Z000

86



IDEAL FÜR
SCHMALE GÄNGE



3-SEITIG
MIT KUNSTSTOFFBODEN

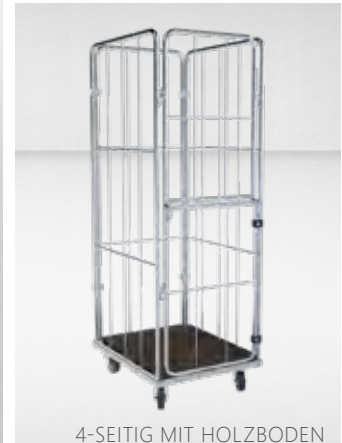

4-SEITIG MIT HOLZBODEN

4-SEITIG MIT STAHLBODEN

600 x 720 mm
 400 kg
 3- / 4-seitig
 Kunststoff / Holz / Stahl

Wäschecontainer 600 x 720 mm

- mit Rollen ø 100 mm PP / TPE, zwei Lenkrollen / zwei Bockrollen
- Ausfachung aus Rundeseisen ø 6 mm senkrecht und ø 7,8 mm waagrecht
- Oberfläche: galvanisch blau verzinkt, Cr 3

	Wäschecontainer 600 x 720 x 1.520 mm	
	3-seitig 555 x 675 x 1.370 mm	4-seitig 555 x 675 x 1.370 mm
Stahl	WBS36007201520B00000	WBS46007201520B00000
Kunststoff	WBK36007201520B00000	WBK46007201520B00000
Holz	WBH36007201520B00000	WBH46007201520B00000

	Wäschecontainer 600 x 720 x 1.730 mm	
	3-seitig 555 x 675 x 1.580 mm	4-seitig 555 x 675 x 1.580 mm
Stahl	WBS36007201730B00000	WBS46007201730B00000
Kunststoff	WBK36007201730B00000	WBK46007201730B00000
Holz	WBH36007201730B00000	WBH46007201730B00000



**GROSSE AUSWAHL
FÜR JEDEN BEDARF**



3-SEITIG MIT KUNSTSTOFFBODEN



4-SEITIG MIT HOLZBODEN

3-SEITIG MIT STAHLBODEN

600 x 740 mm
400 kg
3- / 4-seitig
Kunststoff / Holz / Stahl

Wäschecontainer 600 x 740 mm

- mit Rollen ø 100 mm PP / TPE, zwei Lenkrollen / zwei Bockrollen
- Rahmen aus ø 20 mm Rundrohr, Ausfachung aus Rundeisen ø 6 mm senkrecht und ø 7,8 mm waagrecht
- verschiedene Nutzhöhen lieferbar
- Oberfläche: galvanisch blau verzinkt, Cr 3

	Wäschecontainer 600 x 740 mm	
	3-seitig 555 x 695 mm	4-seitig 555 x 695 mm
Nutzhöhe 1.000 mm, Stahl	WPS36007401150B00000	WPS46007401150B00000
Nutzhöhe 1.000 mm, Kunststoff	WPK36007401150B00000	WPK46007401150B00000
Nutzhöhe 1.000 mm, Holz	WPH36007401150B00000	WPH46007401150B00000
Nutzhöhe 1.200 mm, Stahl	WPS36007401350B00000	WPS46007401350B00000
Nutzhöhe 1.200 mm, Kunststoff	WPK36007401350B00000	WPK46007401350B00000
Nutzhöhe 1.200 mm, Holz	WPH36007401350B00000	WPH46007401350B00000
Nutzhöhe 1.370 mm, Stahl	WPS36007401520B00000	WPS46007401520B00000
Nutzhöhe 1.370 mm, Kunststoff	WPK36007401520B00000	WPK46007401520B00000
Nutzhöhe 1.370 mm, Holz	WPH36007401520B00000	WPH46007401520B00000





VIELE VERSCHIEDENE
NUTZHÖHEN



3-SEITIG MIT
 KUNSTSTOFFBODEN



4-SEITIG MIT HOLZBODEN

4-SEITIG MIT STAHLBODEN

600 x 810 mm
 400 kg
 3- / 4-seitig
 Kunststoff / Holz / Stahl

Wäschecontainer 600 x 810 mm

- mit Rollen ø 100 mm PP / TPE, zwei Lenkrollen / zwei Bockrollen
- Rahmen aus ø 20 mm Rundrohr, Ausfachung aus Rundeisen ø 6 mm senkrecht und ø 7,8 mm waagrecht

	Wäschecontainer 600 x 810 mm	
	3-seitig 555 x 765 mm	4-seitig 555 x 765 mm
Nutzhöhe 1.370 mm, Stahl	WPS36008101520B00000	WPS46008101520B00000
Nutzhöhe 1.370 mm, Kunststoff	WPK36008101520B00000	WPK46008101520B00000
Nutzhöhe 1.370 mm, Holz	WPH36008101520B00000	WPH46008101520B00000
Nutzhöhe 1.550 mm, Stahl	WPS36008101700B00000	WPS46008101700B00000
Nutzhöhe 1.550 mm, Kunststoff	WPK36008101700B00000	WPK46008101700B00000
Nutzhöhe 1.550 mm, Holz	WPH36008101700B00000	WPH46008101700B00000





ERHÄLTlich IN
5 NUTZHÖHEN



3-SEITIG MIT
KUNSTSTOFFBODEN

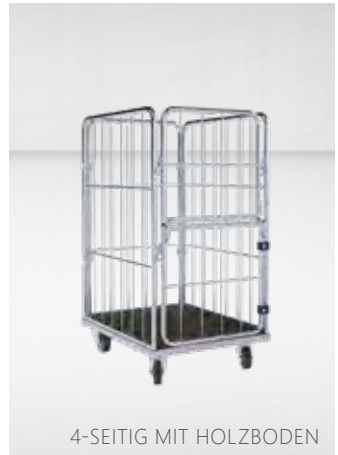

4-SEITIG MIT HOLZBODEN

4-SEITIG MIT STAHLBODEN

 720 x 810 mm
  400 kg
  3- / 4-seitig
  Kunststoff / Holz / Stahl

Wäschecontainer 720 x 810 mm

- mit Rollen \varnothing 100 mm PP / TPE, zwei Lenkrollen / zwei Bockrollen
- Rahmen aus \varnothing 20 mm Rundrohr, Ausfachung aus Rundeisen \varnothing 6 mm senkrecht und \varnothing 7,8 mm waagrecht
- verschiedene Nutzhöhen lieferbar
- Oberfläche: galvanisch blau verzinkt, Cr 3

Alle Vorteile auf einen Blick



STAHLBODEN



KUNSTSTOFFBODEN



HOLZBODEN



MIT \varnothing 100 MM PP / TPE ROLLEN

90

	Wäschecontainer 720 x 810 mm	
	3-seitig 675 x 765 mm	4-seitig 675 x 765 mm
Nutzhöhe 1.000 mm, Stahl	WPS37208101150B00000	WPS47208101150B00000
Nutzhöhe 1.000 mm, Kunststoff	WPK37208101150B00000	WPK47208101150B00000
Nutzhöhe 1.000 mm, Holz	WPH37208101150B00000	WPH47208101150B00000
Nutzhöhe 1.200 mm, Stahl	WPS37208101350B00000	WPS47208101350B00000
Nutzhöhe 1.200 mm, Kunststoff	WPK37208101350B00000	WPK47208101350B00000
Nutzhöhe 1.200 mm, Holz	WPH37208101350B00000	WPH47208101350B00000
Nutzhöhe 1.370 mm, Stahl	WPS37208101520B00000	WPS47208101520B00000
Nutzhöhe 1.370 mm, Kunststoff	WPK37208101520B00000	WPK47208101520B00000
Nutzhöhe 1.370 mm, Holz	WPH37208101520B00000	WPH47208101520B00000
Nutzhöhe 1.550 mm, Stahl	WPS37208101700B00000	WPS47208101700B00000
Nutzhöhe 1.550 mm, Kunststoff	WPK37208101700B00000	WPK47208101700B00000
Nutzhöhe 1.550 mm, Holz	WPH37208101700B00000	WPH47208101700B00000
Nutzhöhe 1.650 mm, Stahl	WPS37208101800B00000	WPS47208101800B00000
Nutzhöhe 1.650 mm, Kunststoff	WPK37208101800B00000	WPK47208101800B00000
Nutzhöhe 1.650 mm, Holz	WPH37208101800B00000	WPH47208101800B00000



SMARTES 2-IN-1 SYSTEM DURCH
KLAPPBARE VORDERWAND



SPANNGURTE
ALS ZUBEHÖR ERHÄLTLICH



FESTMONTIERTE
VORDERWAND

WÄSCHECONTAINER
1600 MM MIT STAHLBODEN

WÄSCHECONTAINER
1590 MM MIT KUNSTSTOFFBODEN

940 x 560 x 1.740 mm

400 kg / 500 kg

3- / 4-seitig

Kunststoff / Holz / Stahl

Wäschecontainer 1590 / 1600

- mit Rollen \varnothing 100 mm PP / TPE, zwei Lenkrollen / zwei Bockrollen
- zwei Zwischenböden können als Vorderwand genutzt werden
- Wäschecontainer 1590 mm mit festmontierter, kurzer Vorderwand und Kleiderstange
- Ausfachung aus Rundeisen \varnothing 6 mm senkrecht und \varnothing 7,8 mm waagerecht
- Oberfläche: galvanisch blau verzinkt, Cr 3

Wäschecontainer 1590 | 940 x 560 x 1.740 mm

4-seitig | 400 kg | 900 x 520 x 1.590 mm

Stahl WS49405601740B2Z000

Kunststoff WK49405601740B2Z000

Holz WH49405601740B2Z000

Wäschecontainer 1600 | 850 x 630 x 1.750 mm

3-seitig | 500 kg | 805 x 590 x 1.600 mm

Stahl WWS38506301750B2Z000

Kunststoff WWK38506301750B2Z000

Holz WWH38506301750B2Z000





STAHLBODEN



KUNSTSTOFFBODEN

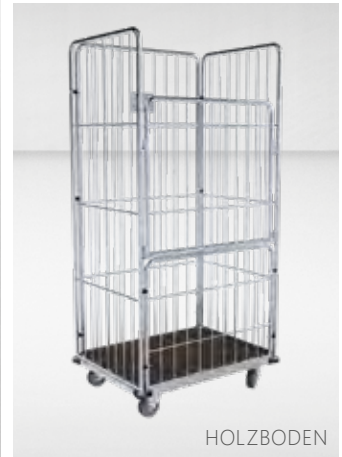

HOLZBODEN

 850 x 630 x 1.750 mm

 500 kg

 4-seitig

 Kunststoff / Holz / Stahl

Wäschecontainer 1600

- mit Rollen \varnothing 100 mm PP / TPE, zwei Lenkrollen / zwei Bockrollen
- Seitengitter, Rückwand und klappbare Vorderwand
- Ausfachung aus Rundeisen \varnothing 6 mm senkrecht und \varnothing 7,8 mm waagrecht
- Oberfläche: galvanisch blau verzinkt, Cr 3



ABWEISRAD



UMSCHALTSYSTEM

	Wäschecontainer 1600 mm  850 x 630 x 1.750 mm
	4-seitig 500 kg  805 x 590 x 1.600 mm
Stahl	WSS48506301750B00000
Kunststoff	WSK48506301750B00000
Holz	WSH48506301750B00000

NEU

WEITERES ZUBEHÖR UND
ROLLENSÄTZE VERFÜGBAR



KUNSTSTOFFBODEN



HOLZBODEN



STAHLBODEN

825 x 738 x 1.710 mm

500 kg

3-seitig

Kunststoff / Holz / Stahl

Wäschecontainer 825 x 738 mm

- mit Rollen \varnothing 100 mm PP / TPE, zwei Lenkrollen / zwei Bockrollen
- 2 klappbare Zwischenböden enthalten
- Kunststoff-, Stahl- oder Holzboden
- Ausfachung aus Rundeisen 8 x senkrecht (\varnothing 6 mm) und aus Ovalrohr 3 x waagrecht (\varnothing 15 mm)
- Oberfläche: galvanisch blau verzinkt, Cr 3

Wäschecontainer 825 x 738 mm | 825 x 738 x 1.710 mm

3-seitig | 500 kg | 755 x 685 x 1.550 mm

Stahl WSS38257371710B2Z000

Kunststoff WSK38257371710B2Z000

Holz WSH38257371710B2Z000

94

NEU



STAHLBODEN



KUNSTSTOFFBODEN



HOLZBODEN

875 x 675 x 1.710 mm

500 kg

4-seitig

Kunststoff / Holz / Stahl

Wäschecontainer 875 x 675 mm

- mit Rollen \varnothing 100 mm PP / TPE, zwei Lenkrollen / zwei Bockrollen
- 2 klappbare Zwischenböden enthalten
- Kunststoff-, Stahl- oder Holzboden
- Ausfachung aus Rundeisen 7/9 x senkrecht (\varnothing 6 mm) und aus Ovalrohr 3/4 x waagrecht (\varnothing 15 mm)
- Oberfläche: galvanisch blau verzinkt

Wäschecontainer 875 x 675 mm | 875 x 675 x 1.710 mm

4-seitig | 760 x 625 x 1.550 mm

Stahl	WWS48756751738B2Z000
Kunststoff	WWK48756751738B2Z000
Holz	WWH48756751738B2Z000

NEU

WEITERES ZUBEHÖR UND
ROLLENSÄTZE VERFÜGBAR



KUNSTSTOFFBODEN



HOLZBODEN



STAHLBODEN

710 x 810 x 1.860 mm

500 kg

5-seitig

Kunststoff / Holz / Stahl

Wäschecontainer 710 x 810 mm

- mit Rollen \varnothing 100 mm PP / TPE, zwei Lenkrollen / zwei Bockrollen
- Kunststoff-, Stahl- oder Holzboden
- gefertigt aus Quadratrohr
- sichere Lagerung durch 50 x 50 mm Maschung
- Drahtausfachung 50 x 50 mm, \varnothing 3,8 mm
- Oberfläche: galvanisch blau verzinkt, Cr 3

Wäschecontainer 710 x 810 mm | 710 x 810 x 1.860 mm

5-seitig | 500 kg | 660 x 760 x 1.660 mm

Stahl	WAS57008001840B00000
Kunststoff	WAK57008001840B00000
Holz	WAH57008001840B00000

96

NEU

SMARTES 2-IN-1 SYSTEM DURCH
KLAPPBARE VORDERWAND



3-SEITIG MIT 3 ZWISCHENBÖDEN



3-SEITIG
IM GEKLAPPTEN ZUSTAND



MIT EINER KLEIDERSTANGE



1.185 x 503 x 1.646 mm



400 kg



3-seitig



Stahl

Wäschecontainer 1185 x 503 mm

- mit Rollen \varnothing 100 mm PP / TPE, zwei Lenkrollen / zwei Bockrollen
- 3 klappbare Zwischenböden enthalten
- Ausfachung aus Rundeisen 8 x senkrecht (\varnothing 6 mm) und 3 x waagrecht (\varnothing 7,8 mm)
- mit integrierter Kleiderstange
- Oberfläche: galvanisch blau verzinkt, Cr 3

Wäschecontainer 1185 x 503 mm |  1.185 x 503 x 1.646 mm

3-seitig |  1.140 x 478 x 1.430 mm

Stahl

RWS311905101600B00000

Zubehör Wäschecontainer



Wäschesack

Wäschesäcke werden an der Innenseite des Wäschecontainers aufgehängt und für das Einsammeln von Schmutzwäsche genutzt. Sie schützen die Wäsche vor weiterem Schmutz und Beschädigungen und verbessern das Erscheinungsbild des gefüllten Containers.

Gewebe:

- 100% Polyester
- Gewicht: ca. 220 g/m²
- thermofixiert, strapazierfähig, pflegeleicht

Ausführung:

- Knebelverschluss
- Farbe: blau / weiß
- Logodruck möglich

	Wäschecontainer 600 x 720 mm	
	Wäschesack weiß	Wäschesack blau
Wäschesack 555 x 720 x 1.370 mm für Wäschecontainer 600 x 720 x 1.520 mm	WSW6007201520OL	WSB6007201520OL
Wäschesack 555 x 720 x 1.580 mm für Wäschecontainer 600 x 720 x 1.730 mm	WSW6007201730OL	WSB6007201730OL

	Wäschecontainer 600 x 740 mm	
	Wäschesack weiß	Wäschesack blau
Wäschesack 555 x 735 x 1.000 mm für Wäschecontainer 600 x 740 x 1.150 mm	WSW6007401150OL	WSB6007401150OL
Wäschesack 555 x 735 x 1.200 mm für Wäschecontainer 600 x 740 x 1.350 mm	WSW6007401350OL	WSB6007401350OL
Wäschesack 555 x 735 x 1.370 mm für Wäschecontainer 600 x 740 x 1.520 mm	WSW6007401520OL	WSB6007401520OL

	Wäschecontaine 600 x 810 mm	
	Wäschesack weiß	Wäschesack blau
Wäschesack 555 x 800 x 1.370 mm für Wäschecontainer 600 x 810 x 1.520 mm	WSW6008101520OL	WSB6008101520OL
Wäschesack 555 x 800 x 1.550 mm für Wäschecontainer 600 x 810 x 1.700 mm	WSW6008101700OL	WSB6008101700OL

	Wäschecontainer 720 x 810 mm	
	Wäschesack weiß	Wäschesack blau
Wäschesack 675 x 800 x 1.000 mm für Wäschecontainer 720 x 810 x 1.150 mm	WSW7208101150OL	WSB7208101150OL
Wäschesack 675 x 800 x 1.200 mm für Wäschecontainer 720 x 810 x 1.350 mm	WSW7208101350OL	WSB7208101350OL
Wäschesack 675 x 800 x 1.370 mm für Wäschecontainer 720 x 810 x 1.520 mm	WSW7208101520OL	WSB7208101520OL
Wäschesack 675 x 800 x 1.550 mm für Wäschecontainer 720 x 810 x 1.700 mm	WSW7208101700OL	WSB7208101700OL
Wäschesack 675 x 800 x 1.650 mm für Wäschecontainer 720 x 810 x 1.800 mm	WSW7208101800OL	WSB7208101800OL

Zubehör Wäschecontainer



Abdeckhaube

Abdeckhauben werden für den Transport von sauberer Wäsche verwendet und von außen an den Wäschecontainern angebracht. Sie werden meist für das Verteilen von sauberer Wäsche genutzt und schützen die Wäsche vor Schmutz und Beschädigung.

Gewebe:

- 100% Polyester
- Gewicht: ca. 220 g/m²
- thermofixiert, strapazierfähig, pflegeleicht

Ausführung:

- Knebelverschluss
- Farbe: blau / weiß
- Logodruck möglich

	Wäschecontainer  600 x 720 mm	
	Abdeckhaube weiß	Abdeckhaube blau
Abdeckhaube 600 x 720 x 1.392 mm für Wäschecontainer 600 x 720 x 1.520 mm	AHW6007201520OL	AHB6007201520OL
Abdeckhaube 600 x 720 x 1.602 mm für Wäschecontainer 600 x 720 x 1.730 mm	AHW6007201730OL	AHB6007201730OL

	Wäschecontainer  600 x 740 mm	
	Abdeckhaube weiß	Abdeckhaube blau
Abdeckhaube 600 x 740 x 1.022 mm für Wäschecontainer 600 x 740 x 1.150 mm	AHW6007401150OL	AHB6007401150OL
Abdeckhaube 600 x 740 x 1.222 mm für Wäschecontainer 600 x 740 x 1.350 mm	AHW6007401350OL	AHB6007401350OL
Abdeckhaube 600 x 740 x 1.392 mm für Wäschecontainer 600 x 740 x 1.520 mm	AHW6007401520OL	AHB6007401520OL

	Wäschecontainer  600 x 810 mm	
	Abdeckhaube weiß	Abdeckhaube blau
Abdeckhaube 600 x 810 x 1.392 mm für Wäschecontainer 600 x 810 x 1.520 mm	AHW6008101520OL	AHB6008101520OL
Abdeckhaube 600 x 810 x 1.572 mm für Wäschecontainer 600 x 810 x 1.700 mm	AHW6008101700OL	AHB6008101700OL

	Wäschecontainer  720 x 810 mm	
	Abdeckhaube weiß	Abdeckhaube blau
Abdeckhaube 720 x 810 x 1.022 mm für Wäschecontainer 720 x 810 x 1.150 mm	AHW7208101150OL	AHB7208101150OL
Abdeckhaube 720 x 810 x 1.222 mm für Wäschecontainer 720 x 810 x 1.350 mm	AHW7208101350OL	AHB7208101350OL
Abdeckhaube 720 x 810 x 1.392 mm für Wäschecontainer 720 x 810 x 1.520 mm	AHW7208101520OL	AHB7208101520OL
Abdeckhaube 720 x 810 x 1.572 mm für Wäschecontainer 720 x 810 x 1.700 mm	AHW7208101700OL	AHB7208101700OL
Abdeckhaube 720 x 810 x 1.672 mm für Wäschecontainer 720 x 810 x 1.800 mm	AHW7208101800OL	AHB7208101800OL

Zubehör Wäschecontainer

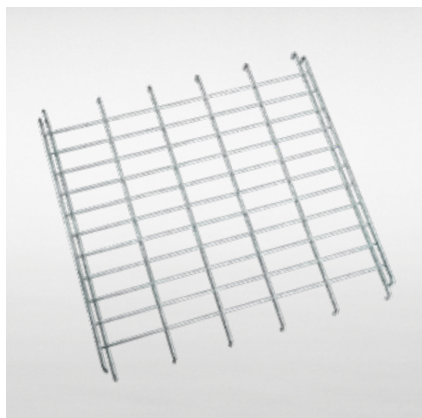

Stahlzwischenboden, einhängbar

- individuell einhängbarer Stahlzwischenboden
- Oberfläche: galvanisch blau verzinkt, Cr 3

für Wäschecontainer 600 x 720 mm Außenabmessung (BxTxH): 611 x 660 x 0,5 mm	ZBSL600720B
für Wäschecontainer 600 x 740 mm Außenabmessung (BxTxH): 606 x 670 x 0,5 mm	ZBSL600740B
für Wäschecontainer 600 x 810 mm Außenabmessung (BxTxH): 606 x 740 x 0,5 mm	ZBSL600810B
für Wäschecontainer 720 x 810 mm Außenabmessung (BxTxH): 726 x 740 x 0,5 mm	ZBSL720810B



Stahlzwischenboden, klappbar

- fest montierter, klappbarer Stahlzwischenboden
- Oberfläche: galvanisch blau verzinkt, Cr 3

für Wäschecontainer 600 x 720 mm Außenabmessung (BxTxH): 615 x 660 x 10 mm	ZBSK600720B
für Wäschecontainer 600 x 740 mm Außenabmessung (BxTxH): 610 x 670 x 10 mm	ZBSK600740B
für Wäschecontainer 600 x 810 mm Außenabmessung (BxTxH): 610 x 740 x 10 mm	ZBSK600810B
für Wäschecontainer 720 x 810 mm Außenabmessung (BxTxH): 730 x 740 x 10 mm	ZBSK720810B



Zwischenboden mit Noppenstrukturplatte, klappbar

- fest montierter, klappbarer Zwischenboden mit Noppenstrukturplatte
- Oberfläche: Noppenstrukturplatte, Stahl: galvanisch blau verzinkt, Cr 3

für Wäschecontainer 600 x 720 mm Außenabmessung (BxTxH): 615 x 660 x 10 mm	ZBSKK600720B
für Wäschecontainer 600 x 740 mm Außenabmessung (BxTxH): 610 x 670 x 10 mm	ZBSKK600740B
für Wäschecontainer 600 x 810 mm Außenabmessung (BxTxH): 610 x 740 x 10 mm	ZBSKK600810B
für Wäschecontainer 720 x 810 mm Außenabmessung (BxTxH): 730 x 740 x 10 mm	ZBSKK720810B

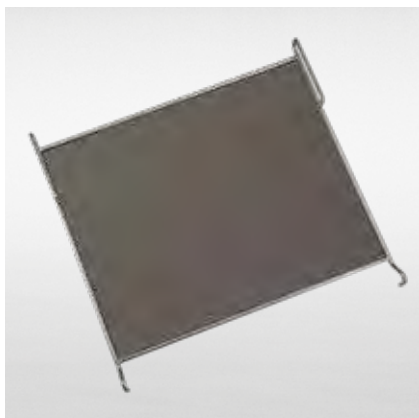

Zwischenboden mit Phenolharzplatte, klappbar

- fest montierter, klappbarer Zwischenboden mit Phenolharzplatte
- Oberfläche: Phenolharzplatte, Stahl: galvanisch blau verzinkt, Cr 3

für Wäschecontainer 600 x 720 mm Außenabmessung (BxTxH): 615 x 660 x 10 mm	ZBSKH600720B
für Wäschecontainer 600 x 740 mm Außenabmessung (BxTxH): 610 x 670 x 10 mm	ZBSKH600740B
für Wäschecontainer 600 x 810 mm Außenabmessung (BxTxH): 610 x 740 x 10 mm	ZBSKH600810B
für Wäschecontainer 720 x 810 mm Außenabmessung (BxTxH): 730 x 740 x 10 mm	ZBSKH720810B

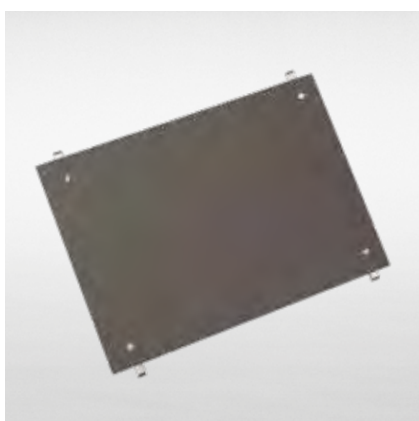

Zwischenboden mit Phenolharzplatte, einhängbar

- Zwischenboden mit Phenolharzplatte
- Oberfläche: Phenolharzplatte, Stahl: galvanisch blau verzinkt, Cr 3

für Wäschecontainer 600 x 720 mm Außenabmessung (BxTxH): 615 x 660 x 10 mm	ZBSH600720B
für Wäschecontainer 600 x 740 mm Außenabmessung (BxTxH): 610 x 670 x 10 mm	ZBSH600740B
für Wäschecontainer 600 x 810 mm Außenabmessung (BxTxH): 610 x 740 x 10 mm	ZBSH600810B
für Wäschecontainer 720 x 810 mm Außenabmessung (BxTxH): 730 x 740 x 10 mm	ZBSH720810B



gummitex®, dunkelgrau

- Textilspannband mit elastischem Gummi
- max. empfohlene Spannweite 845/900 mm
- Farbe dunkelgrau, Haken galvanisch blau verzinkt, Cr 3

Textilspannband, 1 Drahthaken / 1 Drahtlasche Abmessung: 50 x 600 mm	E180001BL
Textilspannband, 1 Drahthaken / 1 Drahtlasche Abmessung: 50 x 640 mm	E180002BL

Zubehör Wäschecontainer



Dokumentenrahmen A4

- wahlweise gesteckt oder zum Nieten / Schrauben
- Oberfläche: galvanisch blau verzinkt, Cr 3

A4 Hochformat, senkrecht einsteckbar Außenabmessung (BxTxH): 225 x 305 x 16 mm	DHGA4B
A4 Querformat, senkrecht einsteckbar Außenabmessung (BxTxH): 305 x 225 x 16 mm	DQGA4B
A4 Hochformat, zum Nieten oder Schrauben Außenabmessung (BxTxH): 218 x 300 x 16 mm	DHGSA4B
A4 Querformat, zum Nieten oder Schrauben Außenabmessung (BxTxH): 300 x 218 x 16 mm	DQGSA4B

Dokumentenrahmen A5

- wahlweise gesteckt oder zum Nieten / Schrauben
- Oberfläche: galvanisch blau verzinkt, Cr 3



A5 Hochformat, senkrecht einsteckbar Außenabmessung (BxTxH): 152 x 212 x 16 mm	DHGA5B
A5 Querformat, senkrecht einsteckbar Außenabmessung (BxTxH): 212 x 152 x 16 mm	DQGA5B
A5 Hochformat, zum Nieten oder Schrauben Außenabmessung (BxTxH): 150 x 220 x 16 mm	DHGSA5B
A5 Querformat, zum Nieten oder Schrauben Außenabmessung (BxTxH): 220 x 150 x 16 mm	DQGSA5B

Dokumentenrahmen A6

- wahlweise gesteckt oder zum Nieten / Schrauben
- Oberfläche: galvanisch blau verzinkt, Cr 3



A6 Hochformat, senkrecht einsteckbar Außenabmessung (BxTxH): 107 x 152 x 16 mm	DHGA6B
A6 Querformat, senkrecht einsteckbar Außenabmessung (BxTxH): 152 x 107 x 16 mm	DQGA6B
A6 Hochformat, zum Nieten oder Schrauben Außenabmessung (BxTxH): 110 x 155 x 16 mm	DHGSA6B
A6 Querformat, zum Nieten oder Schrauben Außenabmessung (BxTxH): 155 x 110 x 16 mm	DQGSA6B

Aufstecktafel A5

- senkrecht einsteckbar
- Oberfläche: galvanisch blau verzinkt, Cr 3
- beschreibbare Oberfläche

A5 Hochformat, gesteckt Außenabmessung (BxTxH): 315 x 150 x 16 mm	AHGSA5B
--	---------



Kleiderstange

- senkrecht einsteckbar
- Oberfläche: galvanisch blau verzinkt, Cr 3

für Wäschecontainer 600 x 720 mm, 600 x 740 mm und 600 x 810 mm Außenabmessung (BxTxH): 570 x 20 x 20 mm	WKS600B
für Wäschecontainer 720 x 810 mm Außenabmessung (BxTxH): 690 x 20 x 20 mm	WKS720B
für Wäschecontainer 850 x 630 mm Außenabmessung (BxTxH): 825 x 20 x 20 mm	WKS850B
für Wäschecontainer 940 x 560 mm Außenabmessung (BxTxH): 880 x 20 x 20 mm	WKS940B



Abweirräder

- schützen die Wäschecontainer und Umgebung
- Radkörper: Polypropylen
- Lauffläche: Thermoplastisches Elastomer
- Außenabmessung (BxTxH): ø 50 mm (Außen) / ø 22 mm (Innen)

für Wäschecontainer 3-seitig	AWRBP3
für Wäschecontainer 4-seitig	AWRBP4



Umschaltsystem

- Mit nur einem Klick / einer Fußbewegung können zwei Lenkrollen auf zwei Bockrollen umgestellt werden und umgekehrt.
- für ø 100 mm PP / TPE Rollen, auf Anfrage auch für andere Rollen erhältlich
- Oberfläche: Feuerrot ähnlich RAL 3000

für Wäschecontainer 600 x 720 mm, 600 x 740 mm und 600 x 810 mm Außenabmessung (BxTxH): 476 x 20 x 20 mm	US450TPE100
für Wäschecontainer 720 x 810 mm Außenabmessung (BxTxH): 596 x 20 x 20 mm	US570TPE100
für Wäschecontainer 850 x 630 mm Außenabmessung (BxTxH): 506 x 20 x 20 mm	US480TPE100
für Wäschecontainer 940 x 560 mm Außenabmessung (BxTxH): 426 x 20 x 20 mm	US400TPE100

rolldolly®



Weitere Informationen zu
rolldolly® finden Sie
auf unserer Homepage
www.feil.eu



106

rolldolly®

Treffender kann die Bezeichnung kaum sein. Rolldolly steht für Qualität, Langlebigkeit und bedarfsgerechte Konfiguration. Die Vielfalt der Varianten bietet eine große Auswahl. Nutzen Sie die jeweiligen Vorteile unserer Transportroller aus Kunststoff, Aluminium, Stahl oder Edelstahl.

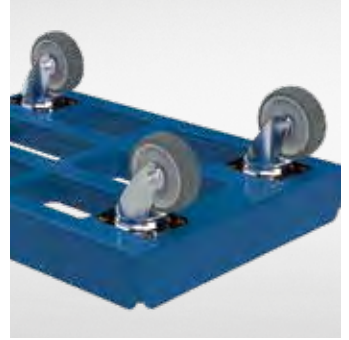

LOGISTIK-
LÖSUNGEN
für besondere
ANSPRÜCHE

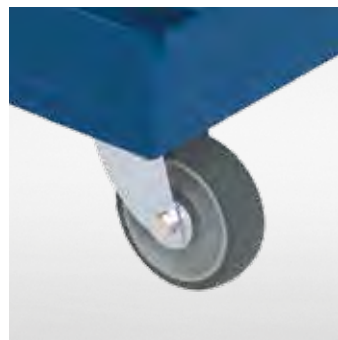

Große
Auswahl von
**RÄDER UND
ROLLEN**

162



IDEAL FÜR
EURONORMBOX
600 X 400 MM



rollidolly® LIGHT
VERSION GESCHLOSSEN



rollidolly® LIGHT
VERSION OFFEN

rollidolly®

rollidolly® LIGHT VERSION RASTER

415 x 615 x 175 mm

250 kg

Kunststoff

rollidolly® LIGHT

- Kunststoffboden aus hochwertigem ABS-Material
- mit Rollen ø 100 mm PP / TPE, vier Rückenlochlenkrollen
- Montage der Rollen mit Rückenloch / eine Schraube pro Rolle
- andere Rollenvarianten auf Anfrage möglich
- Standardfarben erhältlich in Verkehrsrot ähnlich RAL 3020 und Verkehrsblau ähnlich RAL 5017
- andere RAL-Farben auf Anfrage möglich

	rollidolly® LIGHT	
	415 x 615 x 175 mm	405 x 605 x 20 mm
	verkehrsrot ähnlich RAL 3020	verkehrsblau ähnlich RAL 5017
Version offen	M410610ABS3020OBLB7	M410610ABS5017OBLB7
Version Raster	M410610ABS3020RBLB7	M410610ABS5017RBLB7
Version geschlossen	M410610ABS3020GBLB7	M410610ABS5017GBLB7



IDEAL FÜR
MEHRWEGBEHÄLTER
600 X 400 MM



rolldolly® FAVORIT
VERSCHWEISSTE VARIANTE



ADAPTERRAHMEN FÜR TRAPEZ-
FÖRMIGE MEHRWEGBEHÄLTER

rolldolly®

rolldolly® CLASSIC OFFENE VARIANTE

410 x 610 x 190 mm

300 kg

Kunststoff

rolldolly® CLASSIC & FAVORIT

- Kunststoffboden aus hochwertigem HDPE-Material, beim Typ FAVORIT mit geschlossener Unterbodenkontur
- optimale Sicherung der Kunststoffkisten durch doppelten Sicherungsrand
- einfaches Leerguthandling durch integrierte Stapelmulden
- mit Rollen ø 100 mm PP / TPE, vier Lenkrollen
- Montage der Rollen mit Anschraubplatte / 4 Schrauben pro Rolle
- optional für trapezförmige Mehrwegbehälter erhältlich: Adapterrahmen aus 2 mm starkem, verzinktem Stahlblech
- Prägung an der Schmal- und Längsseite möglich
- erhältlich in den Farben Feuerrot ähnlich RAL 3000, Enzianblau ähnlich RAL 5010, Lichtblau ähnlich RAL 5012, Telegrau ähnlich RAL 7046 und Schwarz ähnlich RAL 9005

rolldolly® CLASSIC/FAVORIT	
	410 x 610 x 190 mm 402 x 602 x 15 mm
CLASSIC	F92702PE 3000 OL029
FAVORIT	F92601PE 3000 OL029
Adapterrahmen	ARTR400600CM
Griffstange, 400 x 600 mm	GSTS800KC001
Griffstange, 600 x 800 mm	GSTS800KC002



- Griffstange aus gebogenem Rohr ø 20 mm
- Höhe Griffstange ca. 800 mm
- Adapterblech zum Anschrauben und Einstecken der Griffstange
- Oberfläche: galvanisch blau verzinkt, Cr 3

* Der rolldolly® CLASSIC & FAVORIT ist neben der Standardfarbe Feuerrot ähnlich RAL 3000, auch in den folgenden Farben erhältlich: Enzianblau ähnlich RAL 5010, Lichtblau ähnlich RAL 5012, Telegrau ähnlich RAL 7046 und Schwarz ähnlich RAL 9005. Um den entsprechenden Farbcode für die Bestellung zu erzeugen, ersetzen Sie die entsprechenden Ziffern in der Artikelnummer (Bsp.: Bei „F92702PE**3000**OL029“ steht „**3000**“ für Feuerrot.).

rolldolly® XL

CLASSIC & FAVORIT





Der rolldolly® XL ist für den Transport von Euronorm-Kisten entwickelt und optimiert. Mit bis zu 500 kg Traglast auf einer Fläche von 600 x 800 mm gehört er zu den ganz Großen der Branche. Sein Potential ist mit diesen Eigenschaften aber noch lange nicht erschöpft.



TECHNISCHE HIGHLIGHTS

- Kunststoffdeck aus hochwertigem HDPE
- doppelter Stapelrand für optimalen Kistentransport.
- integrierte Stapelmulden für sicheres und einfaches Leerguthandling.
- Abläufe gewährleisten schnelle Reinigung
- Griffmulden erleichtern das Arbeiten mit dem rolldolly®
- Der FAVORIT bietet mit seinem geschlossenen Unterboden eine HACCP gerechte Logistik
- Prägung möglich auf beiden Schmalseiten

rolldolly® XL CLASSIC & FAVORIT

 612 x 814 x 195 mm |  602 x 802 x 15 mm

mit Rollen ø 100 mm PP / TPE grau, 300 kg Traglast

E50O00PE25010OL025

mit Rollen ø 125 mm PA / PU rot, 500 kg Traglast

E50O00PE25010OL0G5

110



Das Grundmaß ist auf die optimale Nutzung des LKW Laderaums ausgelegt.

Aufgrund der hervorragenden Stapelung, wird für die Rückführung der leeren rolldolly XL kaum Platz im LKW benötigt.



Der Typ FAVORIT hat eine geschlossene Unterbodenkontur und kann in Bereichen mit hohen hygienischen Anforderungen eingesetzt werden.

TECHNISCHE DATEN

 612 x 814 x 195 mm

 300 / 500 kg

 Kunststoff



Optional können beim Typ FAVORIT drei Reihen Bockrollen montiert werden. Die mittlere Reihe ist tiefer positioniert und dient als Drehpunkt.

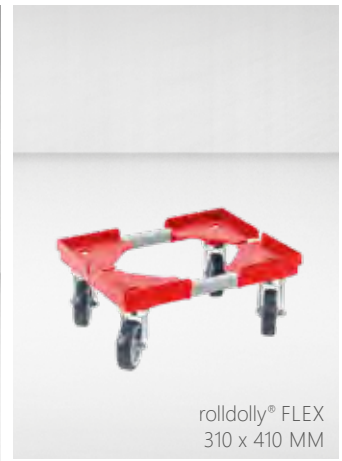

rolldolly®

rolldolly® FLEX
810 x 1.210 MM

rolldolly® FLEX
310 x 410 MM

rolldolly® FLEX
610 x 410 MM

300 kg

Stahl / Kunststoff

rolldolly® FLEX

- Stahlprofilverbinder mit vier Kunststoffecken, rot
- mit Rollen ø 100 mm PP / TPE, vier Rückenlochlenkrollen
- Montage der Rollen mit Rückenloch / eine Schraube pro Rolle
- verschiedene Sonderabmessungen auf Anfrage möglich

	rolldolly® FLEX
310 x 410 x 170 mm 305 x 405 x 20 mm	M310410S3020BLB7
410 x 610 x 170 mm 405 x 605 x 20 mm	M410610S3020BLB7
610 x 810 x 170 mm 605 x 805 x 20 mm	M610810S3020BLB7
810 x 1.210 x 170 mm 805 x 1.205 x 20 mm	M8101210S3020BLB7



rolldolly® FLEX
610 x 810 MM

Praktische Helfer in jedem Bereich



rolltainer®

nestainer®

Stahl-
rollbehälter

Wäsche-
container

rolldolly®

Ladungs-
systeme

Sonder-
lösungen

Räder und
Rollen

Zubehör



rolldolly®

416 X 618 MM
MIT TPE UND PP ROLLEN



416 X 618 MM
MIT TPE UND PP ROLLEN



IDEAL FÜR
EURONORMKISTEN

 418 x 618 x 132 mm

 150 kg

 Aluminium

rolldolly® ALU

- aus Aluminium-Winkelprofil unbehandelt, roh
- mit Rollen ø 80 mm Polypropylen schwarz
ODER ø 80 mm PP / TPE, vier Rückenlochlenkrollen
- Montage der Rollen mit Rückenloch / eine Schraube pro Rolle
- umlaufender Sicherungsrand, ideal für die Nutzung von Euronormboxen

rolldolly® ALU	
 418 x 618 x 132 mm	 409 x 609 x 20 mm
mit Rollen ø 80 PP schwarz	ATR420618031
mit Rollen ø 80 PP / TPE grau	ATR420618033

NEU



rolldolly®

MODULARES SYSTEM

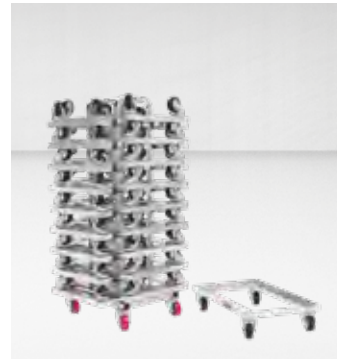

SICHERE UND PLATZSPARENDE
LAGERUNG



AUCH FÜR ROLLDOLLY
LIGHT GEEIGENT

30  425 x 500 mm

 300 kg

 Stahl

rolldolly® Tower ME 1035

- Fahrrahmen aus Quadratrohr 30 x 30 mm
- mit Rollen ø 80 mm PA / PU, 4 Lenkrollen
- Rohrbügel modular auf Fahrrahmen schraubbar, verschiedene Nutzhöhen auf Anfrage erhältlich
- Oberfläche: galvanisch blau verzinkt, Cr 3

rolldolly® Tower ME 1035

 425 x 500 x 1.170 mm |  385 x 490 x 1.035 mm

rolldolly® Tower ME 1035, 425 x 500 mm, Cr 3

TRT425500KC0184

IDEAL FÜR
EURONORMBOX
 400 X 600 MM UND
 600 X 800 MM

400 X 600 MM

ROSTFREI

600 X 800 MM UND
400 X 600 MM

600 X 800 MM

300 kg

Edelstahl

rolldolly® EDELSTAHL

- geschweißter rostfreier Edelstahl-Fahrrahmen, Schmalseiten aus Profilrohr, Langseiten aus Edelstahlblech
- je drei Rollen pro Seite
- Rollen ø 125 mm Polyamid, Edelstahl Gleitlager, verschraubte Edelstahllachse
- mittlere Räder sind tiefer positioniert, der Transportroller kann auf der Stelle gedreht werden und leicht über kleine Absätze geschoben werden

		rolldolly® EDELSTAHL
410 x 655 x 170 mm 405 x 603 x 25 mm		ETR4106550H7
615 x 862 x 172 mm 605 x 803 x 30 mm		ETR6158830H7



IDEAL FÜR
EUROPALETTEN



ROLLDOLLY® STAHL
313 X 413 MM



ROLLDOLLY® STAHL
800 X 1200 MM

 300 / 500 kg
  Stahl

rolldolly® STAHL

rolldolly® STAHL, 313 x 413 mm

- Transportroller aus Stahl, Oberfläche pulverbeschichtet Enzianblau ähnlich RAL 5010
- mit Rollen ø 100 mm PA / Elastik, eine Lenkrolle mit Feststeller / drei Lenkrollen
- Montage der Rollen mit Anschraubplatte

rolldolly® STAHL, 800 x 1.200 mm

- Palettenfahrrahmen aus Stahl, Oberfläche feuerverzinkt
- mit Rollen ø 125 mm Polypropylen weiß, zwei Lenkrollen mit Feststeller / zwei Lenkrollen
- Montage der Rollen mit Anschraubplatte

		rolldolly® STAHL
rolldolly® STAHL, 313 x 413 mm, 300 kg		
 313 x 413 x 168 mm  305 x 405 x 36 mm		STR4133135010012
rolldolly® STAHL, 800 x 1.200 mm, 500 kg		
 810 x 1.210 x 213 mm  802 x 1.202 x 46 mm		MBR8221220F016



FÜR JEDEN ANSPRUCH
DIE RICHTIGE GRÖSSE

rolldolly®



600 X 300 MM
Ø 100 MM POLYPROPYLENROLLEN

800 X 600 MM
Ø 125 MM VOLLGUMMIROLLEN

 200 kg - 1200 kg

 Holz mit rutschfestem Belag

Möbelroller

- Holzrollplatte Multiplex-Sperrholz mit vollflächigem Anti-Rutschbelag
- mit vier Lenkrollen, verschiedene Durchmesser und Laufflächen möglich

	Möbelroller	Verpackungseinheit
600 x 300 mm, ø 75 mm PP / TPE Rollen	MR60030075G	2 Stück
600 x 300 mm, ø 100 mm Vollgummirollen	MR600300100G	2 Stück
600 x 300 mm, ø 100 mm Polypropylenrollen	MR600300100P	2 Stück
600 x 350 mm, ø 100 mm Vollgummirollen	MR600350100G	2 Stück
600 x 350 mm, ø 100 mm Polypropylenrollen	MR600350100P	2 Stück
600 x 400 mm, ø 125 mm Vollgummirollen	MR600400125G	1 Stück
600 x 600 mm, ø 200 mm Vollgummirollen	MR600600200G	1 Stück
600 x 600 mm, ø 125 mm PA / PU Rollen	MR600600125PU	1 Stück
800 x 600 mm, ø 125 mm Vollgummirollen	MR800600125G	1 Stück
480 x 720 mm, ø 100 mm Vollgummirollen	MR480720100GG	2 Stück



Deckel KU 600 x 800 mm

- HDPE-Kunststoff in schwarz ähnlich RAL 9005
- Innenabmessung: ca. 603 x 803 mm (B x L)
- Außenabmessung: ca. 618 x 822 x 93 mm (B x L x H)
- max. Stapelbelastung: 2.000 kg

BESONDERHEIT

- zwei im Deckel integrierte Spanngurte (2.000 mm Bandlänge) zum Einhängen in Rolldollies

Deckel KU schwarz,
600 x 800 mm, 2 Spanngurte

LL120035



Deckel KU 800 x 1200 mm

- HDPE-Kunststoff in schwarz ähnlich RAL 9005
- Innenabmessung: ca. 803 x 1.203 mm (B x L)
- Außenabmessung: ca. 810 x 1.210 x 100 mm (B x L x H)
- max. Stapelbelastung: 2.000 kg
- geeignet für vier Euronorm-Kisten 400 x 600 mm oder eine 600 x 800 mm, oder eine 800 x 1.200 mm

BESONDERHEIT

- zwei im Deckel integrierte Spanngurte (2.000 mm Bandlänge) zum Einhängen in Rolldollies

Deckel KU schwarz,
800 x 1.200 mm, 2 Spanngurte

LL120696



Deckel zur Ladungssicherung
auf dem rolldolly® INDUSTRY und
der Adapterpalette INDUSTRY

NEU

STAPELBAR

OPTIONAL LIEFERBAR
MIT FANGECKE

OPTIONAL
ERHÄLTICH

FANGECKEN FÜR
FAHRRAHMEN
400 X 600 MM

IDEAL FÜR EURONORMKISTEN

rolldolly® INDUSTRY
FAHRRAHMEN 400 X 600 MM

300 kg

Edelstahl

rolldolly® INDUSTRY Fahrrahmen 400 x 600 mm

- Wagenkorpus aus Rechteckrohr: 15 x 30 mm
- Radstand: 317 x 400 mm (Mitte – Mitte Rad)
- Ladeflächen- bzw. Abstellhöhe: 142 mm
- mit Rollen ø 100 mm Polypropylen, vier Rückenlochlenkrollen
optional: ø 100 mm Polyamid schwarz, elektrisch ableitfähig: Ableitwiderstand max. 105 Ohm, vier Rückenlochlenkrollen
- Außenabmessung: 400 x 600 x 157 mm (L x B x H)
- Innenabmessung: 370 x 570 mm
- max. Tragkraft: 250 kg
- Oberfläche: Stahlteile galvanisch blau verzinkt, Cr 3

FANGECKEN FÜR FAHRRAHMEN 400 X 600 MM

- Fangecke aus gelasertem Blech t = 2 mm, konisch gekantet
- vier Bohrungen ø 5,5 mm, inkl. vier Blindnieten 5 x 12 mm
- Oberfläche: galvanisch blau verzinkt, Cr 3

	4 Rückenlochlenkrollen ø 100 mm, PP weiß	4 Rückenlochlenkrollen ø 100 mm, PA schwarz, Ableitwiderstand max. 105 Ohm
rolldolly® INDUSTRY	FR400600COR7	FR400600COR8
Fangecken	FEK157402C	

120

NEU

STABILES LAGERUNGS- UND TRANSPORTSYSTEM

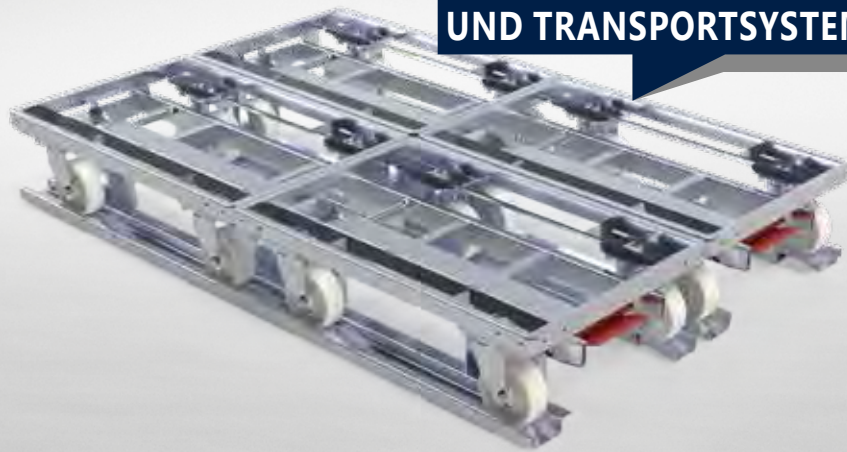

ADAPTERPALETTE
MIT 4 X rolldolly® INDUSTRY, 400 X 600 MM

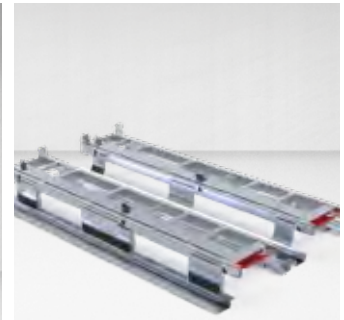

ADAPTERPALETTE
INDUSTRY 1200 X 800 MM

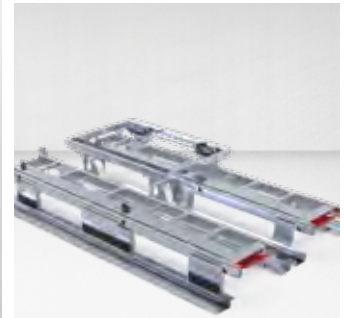

ADAPTERPALETTE MIT
rolldolly® INDUSTRY



300 kg

Edelstahl

Adapterpalette INDUSTRY 1200 x 800 mm

- extrem stabiles Lagerungs- und Transportsystem für rolldolly® INDUSTRY, 400 x 600 mm, 600 x 800 mm, 800 x 1.200 mm
- intuitives Verriegelungssystem des rolldolly® über Ein-Fuß-Bedienung
- der „Platzsparer“ für Lager- und Transportfläche
- Europalettenmaß 1.200 x 800 mm
- stapelfähig (15-fach)
- optimales Materialflussmanagement in Kombination von Rolleinheit und Staplerfähigkeit
- Stapleraufnahme über Kurz- und Langseite
- elektrisch ableitfähig (ESD)

TECHNISCHE DATEN:

- Außenabmessungen: 800 x 1.210 x 125 mm
- Ladekapazität:
 - 4 x rolldolly® INDUSTRY, 400 x 600 mm
 - 2 x rolldolly® INDUSTRY, 400 x 600 mm +
1 x rolldolly® INDUSTRY, 600 x 800 mm
 - 2 x rolldolly® INDUSTRY, 600 x 800 mm
 - 1 x rolldolly® INDUSTRY, 800 x 1.200 mm
- Eigengewicht: 32 kg
- Traglast: 1.000 kg
- Oberfläche: galvanisch blau verzinkt, Cr 3

Adapterpalette INDUSTRY

APA8001200C001

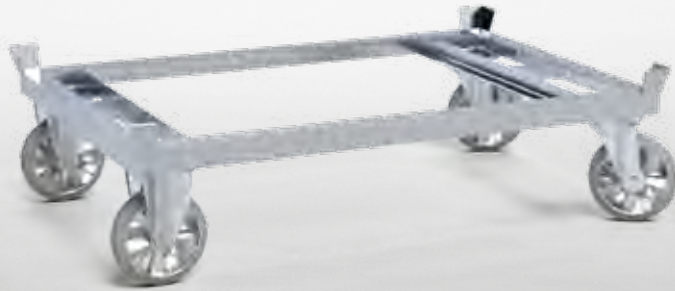
NEU**IDEAL FÜR
EUROPALETTEN UND
EURO-GITTERBOXEN**

FAHRGESTELL

FAHRGESTELL MIT
AUFSATZRAHMENFAHRGESTELL MIT
AUFSATZRAHMEN

750 - 2000 kg



Stahl

Paletten-Fahrgestell und Aufsatzrahmen

- Fahrrahmen aus stabil geschweißter Winkelstahlkonstruktion 50 x 50 x 5 mm
- wahlweise mit TPE, Polyamid, Schwerlast-Elastik oder PUlastik Rollen
- An allen vier Ecken Fangteller angeschweißt zum sicheren Beladen der Paletten-Fahrgestelle
- Alle Fahrrahmen mit Aufsatzrahmen sowie Deichsel und Kupplung nachrüstbar
- Oberfläche: feuerverzinkt

Paletten-Fahrgestell, 1.210 x 810 mm, feuerverzinkt |  1.260 x 860 x 350 mm

750 kg, TPE Rollen	FR8101210HD0P2
1.200 kg, Polyamid Rollen	FR8101210HD0P4
1.200 kg, Schwerlast-Elastik Rollen	FR8101210HD019
2.000 kg, Polyurethan-Elastik (PUlastik) Rollen	FR8101210HD006

Aufsatzrahmen, 1.200 x 800 mm, feuerverzinkt |  1.260 x 860 x 200 mm

Aufsatzrahmen, H=160 mm	AR8101210160HD
Aufsatzrahmen, H=260 mm	AR8101210260HD
Aufsatzrahmen, H=360 mm	AR8101210360HD

122

NEU

PALETTEN-FAHRGESTELLE IM
VERBUND VERFAHRBAR FÜR EINE
**HUB- UND STAPLERFREIE
PRODUKTION**



FAHRRAHMEN IM VERBUND – ROUTENZUG



FAHRRAHMEN
MIT SCHIEBEGRIFF



FAHRRAHMEN MIT
DEICHSEL UND KUPPLUNG

Deichsel und Kupplungs-Set und Schiebegriff für Fahrgestell

- Federgestützte Deichsel, Länge 500 mm, Augen \varnothing 30 mm
- Kupplungsstange aus Welle \varnothing 25 mm mit Bohrung für Sicherungssplint (nicht im Lieferumfang enthalten)
- Standardmäßig wird die Deichsel auf der Lenkrollenseite montiert
- Oberfläche: feuerverzinkt

Schiebegriff für Paletten-Fahrgestell,
 \varnothing 27 mm, schraubbar, feuerverzinkt

GSTK600805HD

Deichsel und Kupplungs-Set,
Cr 3, für Paletten-Fahrgestell
800 x 1.200 mm und 950 x 1.350 mm

FDSDFC

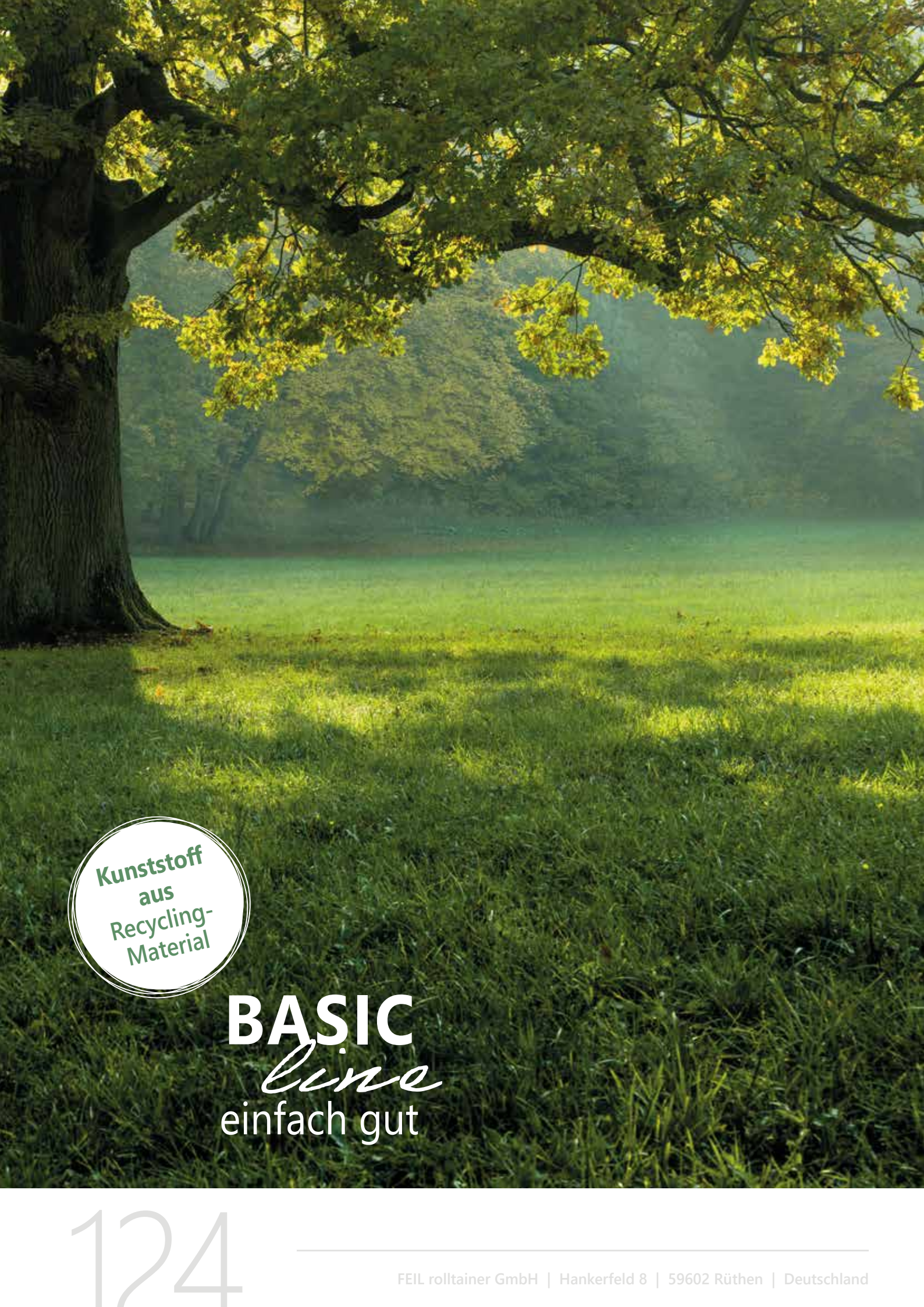

Kunststoff
aus
Recycling-
Material

BASIC
line
einfach gut

124

rolldolly®



rolldolly® BASIC

rolldolly® BASIC

- bis 300 kg Traglast
- Außenabmessung: 610 x 410 x 190 mm
- Innenabmessung: 602 x 402 mm
- Transportroller für Euronorm-Kisten 600 x 400 mm
- Kunststoffboden aus Recycling-Material
- mit Rollen ø 100 mm PP / TPE, vier Lenkrollen
- optimale Sicherung der Kunststoffkisten durch doppelten Sicherungsrand

rolldolly® XL BASIC

- bis 300 kg Traglast
- Außenabmessung: 612 x 814 x 195 mm
- Innenabmessung: 602 x 804 mm
- Kunststoffboden aus Recycling-Material
- mit Rollen ø 100 mm PP / TPE, zwei Lenkrollen / zwei Bockrollen
- optimale Sicherung der Kunststoffkisten durch doppelten Sicherungsrand

rolldolly® BASIC

F92702RC9005OL029

rolldolly® XL BASIC

E50O00RC29005OL025

Lust auf mehr BASICLine Produkte?

Die passenden rolltainer® und ADB
finden Sie auf Seite 44-46.



Ladungssysteme

Die Europalette ist der klassische Ladungsträger schlechthin. Oftmals lässt sich deren Potential aber nur mit dem passenden Aufsätzen richtig nutzen. Finden Sie im folgenden Kapitel den richtigen Aufsatzrahmen für Ihren Betrieb. Wählen Sie zwischen verschiedenen Nutzhöhen und den pulverbeschichteten oder galvanisch verzinkten Oberflächen. Sicherlich finden Sie dann auch weitere interessante Zubehörartikel für die Optimierung Ihrer Logistik.



Sehr gute und praktische
**LOGISTIK-
LÖSUNGEN**



Alle Modelle sind
**LEICHT ZU
MONTIEREN**
und bieten einen
FESTEN HALT



rolltainer®
nestainer®
Stahl-
rollbehälter
Wäsche-
container
rolldolly®
Ladungs-
systeme
Sonder-
lösungen
Räder und
Rollen
Zubehör

**EINFACHE BEFÖRDERUNG –
SPART STAPLER UND HUBWAGEN**



EUROPALETTE



EUROPALETTEN-ROLLER SET

 800 x 1.200 x 144 mm

 1.000 kg

Europalette und Europalettenroller

Europalette

- hergestellt nach UIC-Norm 435-2
- SGS abgenommen
- EPAL-Prüfklammer
- kammergetrocknet
- mit IPPC-Behandlung
- Klötze aus Vollholz

Europalettenroller

- Set bestehend aus 2 Europalettenrollern
- mit Rollen \varnothing 100 mm Alu / PU, je zwei Lenkrollen
- inkl. Aussparung für leichtes Handling

	Europaletten
Europalette neu	EUPA8001200
Europalette gebraucht	EUR8001200G
Europalletten-Roller Set, \varnothing 100 Alu/PU	EUPAROC-0C9

128



**BIS ZU
3-FACH STAPELBAR**

800 x 1.200 x 1.600 MM
100 x 100 DRAHTMASCHUNG



800 x 1.200 x 800 MM
100 x 100 DRAHTMASCHUNG



2-FACH GESTAPELT

800 x 1.200 mm
 800 kg
 4-seitig
 Stahl

Gitteraufsatzrahmen PB

- passend für Europalette 800 x 1200 mm
- Rohrrahmen aus ø 22 mm Rundrohr
- eine Längsseite mit 1/2 Klappe
- vier Fangteller zur optimalen Stapelung
- Nutzlast: 800 kg
- Auflast: 1.600 Kg
- Oberfläche: Maigrün ähnlich RAL 6017 pulverbeschichtet



	Gitteraufsatzrahmen pulverbeschichtet
800 x 1.200 x 400 mm, 100 x 100 Drahtmaschung	AR80012004006017S1
800 x 1.200 x 800 mm, 100 x 100 Drahtmaschung	AR80012008006017S1
800 x 1.200 x 1.000 mm, 100 x 100 Drahtmaschung	AR800120010006017S1
800 x 1.200 x 1.200 mm, 100 x 100 Drahtmaschung	AR800120012006017S1
800 x 1.200 x 1.600 mm, 100 x 100 Drahtmaschung	AR800120016006017S1
800 x 1200 x 800 mm, 50 x 50 Drahtmaschung	AR80012008006017S3
800 x 1.200 x 1.000 mm, 50 x 50 Drahtmaschung	AR800120010006017S3



800 x 1.200 x 1.000 MM
100 x 100 DRAHTMASCHUNG
KLAPPE OFFEN



800 x 1.200 x 1.000 MM
100 x 100 DRAHTMASCHUNG
KLAPPE GESCHLOSSEN



3-FACH STAPELBAR

800 x 1.200 mm

800 kg

4-seitig

Stahl

Gitteraufsatzrahmen VZ

- passend für Europalette 800 x 1200 mm
- Rohrrahmen aus \varnothing 22 mm Rundrohr
- eine Längsseite mit 1/2 Klappe
- Drahtmaschung: 100 x 100 x 3,8 mm
- vier Fangteller zur optimalen Stapelung
- Nutzlast: 800 kg
- Auflast: 1.600 kg
- drei unterschiedliche Nutzhöhen lieferbar
- Oberfläche: galvanisch blau verzinkt, Cr 3

Sonderlösungen möglich!
Sprechen Sie uns an!



Gitteraufsatzrahmen verzinkt

800 x 1.200 x 800 mm, 100 x 100 Drahtmaschung	AR8001200800CS1
800 x 1.200 x 1.000 mm, 100 x 100 Drahtmaschung	AR80012001000CS1
800 x 1.200 x 1.200 mm, 100 x 100 Drahtmaschung	AR80012001200CS1

130

NEU



LÄNGSSEITE MIT 1/2 Klappe



GEFALTET UND GESTAPELT



STAPELBAR

4-SEITIG, KLAPPBAR

500 kg
 4-seitig
 Stahl

Drahtgitterbehälter ME

- faltbare Drahtgitterbehälter aus Draht \varnothing 5 und \varnothing 10 mm
- eine Längsseite mit 1/2 Klappe
- Seitengitter, Rückwand und Vorderwand im Leerzustand klappbar
- 15-fach stapelbar im Leerzustand
- 3-fach stapelbar im beladenen Zustand
- Gittermaschung 50 x 100 mm
- Nutzlast: 500 kg
- Auflast: 1.500 kg
- alle Ausführungen mit Radplatten, optional mit Rollen lieferbar
- Oberfläche: galvanisch blau verzinkt, Cr 3

**Optional
mit Fahrwerk
lieferbar**

	Drahtgitterbehälter ME
Drahtgitterbehälter ME, 600 x 800 mm, 4-seitig 610 x 800 x 620 mm 550 x 700 x 466 mm	S4600800600CC1100
Drahtgitterbehälter ME, 800 x 1.000 mm, 4-seitig 810 x 1.000 x 870 mm 750 x 900 x 716 mm	S48001000850CC1100
Drahtgitterbehälter ME, 800 x 1.200 mm, 4-seitig 810 x 1.200 x 920 mm 750 x 1.100 x 766 mm	S48001200900CC1100
Drahtgitterbehälter ME, 1.000 x 1.200, 4-seitig 1.010 x 1.200 x 920 mm 950 x 1.100 x 766 mm	S410001200900CC1100



ENTSORGUNGSBEHÄLTER
AUF KUNSTSTOFFPALETTE



ENTSORGUNGSBEHÄLTER
AUF KUNSTSTOFFPALETTE



ENTSORGUNGSBEHÄLTER
AUF HOLZPALETTE

 800 x 1.200 x 1.780 mm



 500 kg

 3- / 4-seitig

 Stahl / Holz / Plastik

Entsorgungsbehälter auf Holz- oder Kunststoffpalette

- 3- / 4-seitiger Gitteraufbau, fest verschraubt auf Kunststoffpalette 800 x 1200 mm, aus HDPE-Recycling Material
- alternativ auf Europalette mit verzinktem Befestigungsrahmen
- Seitenwände, Rückwand und klappbare Vorderwand aus Rundrohr \varnothing 22 mm mit Drahtausfachung 50 x 50 x 4 mm
- Oberfläche: galvanisch blau verzinkt, Cr 3

	Entsorgungsbehälter	
	3-seitig  770 x 1.150 x 1.600 mm	4-seitig  750 x 1.150 x 1.600 mm
Entsorgungsbehälter Kunststoff	S38001200FC0KU	S48001200FC0KU
Entsorgungsbehälter Holz	S38001200FC0HO	S48001200FC0HO

Noch nicht das richtige Produkt gefunden?

Auch Sonderlösungen gehören zu unseren Spezialitäten: Gerne entwickeln wir mit Ihnen zusammen ein Ladungssystem, welches exakt auf Ihre Bedürfnisse zugeschnitten ist. Sprechen Sie uns an!



**SPRECHEN
SIE UNS
GERNE AN!**

+49 2952 - 970958-80

PLATZSPAREND
ZUSAMMENFALTBAR



HOLZAUFSAZTRAHMEN



HOLZAUFSAZTRAHMEN
MIT TEILER



STAPELECKEN
ALS ZUBEHÖR ERHÄLTICH

800 x 1.200 x 195 mm

4-seitig

Holz

Holzaufsatzrahmen

- 1 Brett-Ausführung, 20 mm
- vier Scharniere
- allseitig gehobelt
- kammergetrocknet
- mit IPPC-Behandlung
- Teiler längs 3-fach und quer 3-fach als Zubehör erhältlich
- Stapelecken aus Kunststoff für mehr Stabilität (als Zubehör erhältlich)



STAPELECKEN
FÜR MEHR STABILITÄT

	Holzaufsatzrahmen
Holzaufsatzrahmenhöhe 195 mm	HOAR8001200
Längsteiler mit 3-fach Schlitz	TWH11601933
Querteiler mit 3-fach Schlitz	TWH7601933
Stapelecke KU für Holzaufsatzrahmen	HOARSTE1021

134

PalletEdge

Palettenabstandhalter für Paletten mit Aufsatzrahmen

- bestehend aus 4 Stapelpfosten
- Höhe: 250 mm
- Traglast statisch: bis 1.000 kg
- Material: Stahl, galvanisch blau verzinkt, Cr 3
- aufsteckbar und arretierbar
- Eckbaugruppe zum Stapeln von beladenen Paletten



PalletEdge in Höhe 250 mm	WKE-1-250-00
PalletEdge in Höhe 350 mm	WKE-1-350-00
PalletEdge in Höhe 500 mm	WKE-1-500-00

PalletStack Pro

Palettenstapelssystem starr und teleskopierbar für Europalettenmaß

- Abmessung (L x B x H): 1.220 x 820 x 330-490 mm
- Traglast: 200 kg
- Eckträger teleskopierbar, galvanisch blau verzinkt, Cr 3
- Seitenteile aus Aluminium
- einwandfreie Ladungssicherung auf der Palette
- Erreichbarkeit der Stückgüter von allen 4 Seiten

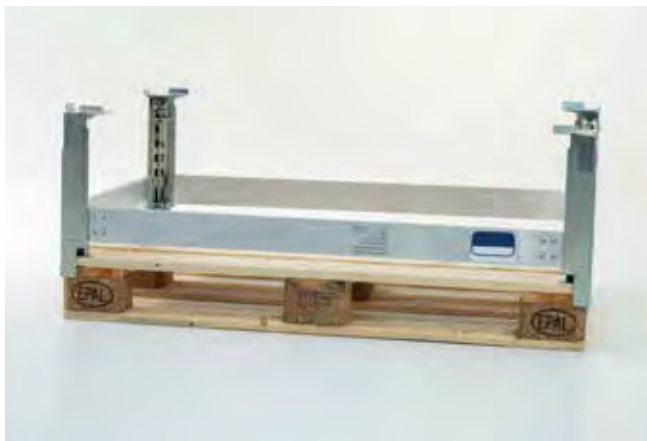

PalletStack Pro – klappbar, Eckträger teleskopierbar	WKP1001-00
PalletStack Pro – starr, Eckträger teleskopierbar	WKP1001-S-00
PalletStack Classic - klappbar, Eckträger starr	WKP1001-01
PalletStack Classic - starr, Eckträger starr	WKP1001-S-01

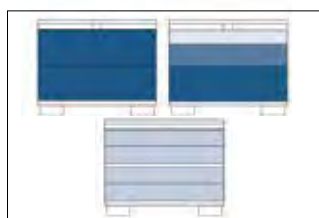

SteelBox Basic

Schubladenbox aus stabiler Stahlblechkonstruktion

- Außenabmessung: 1.250 x 860 x 940 / 1.020 mm
- Anzahl der Schubladen: 2, Vollauszug
- 2 x Größe L (1.050 x 750 x 331 mm)
- Farbe der Schubladen: Staubgrau (ähnlich RAL 7037)
- Farbe des Korpus: Papyrusweiß (ähnlich RAL 9018)
- Schubladen mit Schwerlastteleskopschienen
- verschließbar mit Auszugssperre, stapelbar
- Stapeltaschen mit integrierten Zurr- und Hubösen
- Arbeitsfläche aus witterungsbeständiger Siebdruckplatte
- Abbildung ähnlich, ohne Zubehör
- Traglast 75 - 120 kg

SteelBox Basic

WKGIS-02-01-0

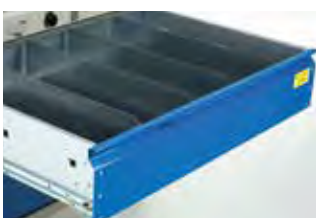

SteelBox Pro

Schubladenbox aus stabiler Stahlblechkonstruktion

- Außenabmessung: 1.250 x 860 x 940 / 1.020 mm
- Anzahl der Schubladen: 3, Vollauszug
- Größen:
 - XS 1/6 Schubladen: 1.050 x 750 x 106 mm
 - M 1/3 Schubladen: 1.050 x 750 x 218,5 mm
 - L 1/2 Schubladen: 1.050 x 750 x 331 mm
- Farbe der Schubladen: Signalblau (ähnlich RAL 5005)
- Farbe des Korpus: Steingrau (ähnlich RAL 7030)
- Schubladen mit Schwerlastteleskopschienen
- Sicherheit Schließ- und Verriegelungssystem
- Stapeltaschen mit integrierten Zurr- und Hubösen
- Arbeitsfläche aus witterungsbeständiger Siebdruckplatte
- Abbildung ähnlich, ohne Zubehör
- Traglast 75 - 120 kg

Eine große Auswahl an Zubehör ist optional erhältlich.

SteelBox Pro

WKGIS-03-01-0



WINKELRAHMEN 3-SEITIG
MIT GRIFFBÜGEL

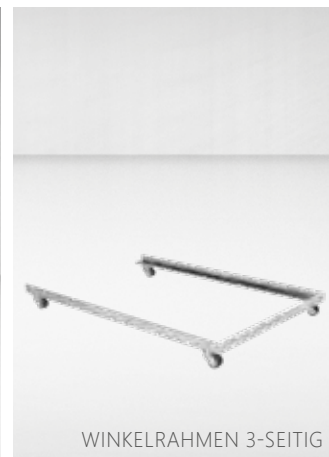

WINKELRAHMEN 3-SEITIG



WINKELRAHMEN
FÜR GITTERBOX

500 kg

Stahl

Winkelrahmen für Paletten und Gitterboxen

- offener Winkelrahmen wahlweise mit Griffbügel
- Paletten und Gitterboxen können einfach per Hubwagen eingesetzt werden
- Traglast: 500 kg
- Winkelrahmen bestehend aus Winkel 60 x 40 x 6 mm
- Bügel aus \varnothing 27 mm Rundrohr, Oberfläche: galvanisch blau verzinkt, Cr 3
- Abmessung Griffbügel: 600 x 175 x 805 mm
- mit Rollen \varnothing 50 mm Stahl / PU, vier Rückenlochenkrollen
- Oberfläche: galvanisch blau verzinkt, Cr 3

	Winkelrahmen
Winkelrahmen ME, 600 x 800, 3-seitig, mit Griffbügel 605 x 960 x 110 mm 600 x 820 x 34 mm	WRK606833GSTC0F9
Winkelrahmen ME, 600 x 800, 3-seitig 605 x 835 x 110 mm 600 x 820 x 34 mm	WRK606833C0F9
Winkelrahmen ME, 800 x 1200, 3-seitig, mit Griffbügel 835 x 1.330 x 110 mm 820 x 1.200 x 34 mm	WRK1206833GSTC0F9
Winkelrahmen ME, 800 x 1200, 3-seitig 835 x 1.330 x 110 mm 820 x 1.200 x 34 mm	WRK1206833C0F9
Griffbügel für Winkelrahmen ME 600 x 800 / 800 x 1200 mm 600 x 805 x 175 mm	GSTK600805C

Isolierte Behälter

Die Container bestehen aus einem doppelwandigen PE-Grundkörper, welcher mit PE ausgeschäumt wird (PUR auf Anfrage). Diese doppelwandige Struktur bewirkt den namensgebenden isolierenden Charakter. Durch zertifizierte Materialien sind die Behälter für den Kontakt mit Lebensmitteln geeignet und daher besonders gut in der Fisch-, Fleisch- und Lebensmittelindustrie einsetzbar.

Diese Grundstruktur, welche monolithisch – aus einem Stück – gefertigt wird, ist Garant dafür, dass die Behälter stabiler und stoßfester sind. Dies ermöglicht auch einen branchenübergreifenden Einsatz wie beispielsweise in der Industrie. Die glatten Wände ermöglichen eine einfache hygienische Reinigung und sorgen für eine Beständigkeit gegen eine Vielzahl an Ölen, Säuren und Laugen.

Von Anfang an haben wir Wert auf Kompatibilität gelegt, sodass eine Vielzahl unserer Produkte mit den gängigen Produkten unserer Mitbewerber stapelbar sind. Dies ermöglicht Flexibilität, ohne das bestehende Produktportfolio auszutauschen.

Eine Individualisierung Ihrer Container mit Logo oder Grafik ist möglich. Dafür greifen wir auf Techniken wie das Siebdruckverfahren, Gravur oder In-Mould Markierung zurück.

Die Standardfarbe ist Blau. Weitere Farben auf Anfrage und ab einem Stück möglich.



AUF EINEN BLICK

- Standardfarben: blau, Wunschfarben und individuelle Bedruckung möglich
- doppelwandige isolierte Behälter aus PE-Neuware mit geschäumter Isolierung aus PE (PUR auf Anfrage)
- beständig gegen die meisten Öle, Laugen und Säuren, daher auch perfekt für Werkstätten und Produktionsbetriebe geeignet
- durch die komplett geschlossene und glatte Oberfläche leicht zu reinigen
- extrem stabil und langlebig, beliebig oft wiederverwendbar, bei kleineren Beschädigungen einfach zu reparieren
- umweltfreundlich und nachhaltig - zu 100% recycelbar

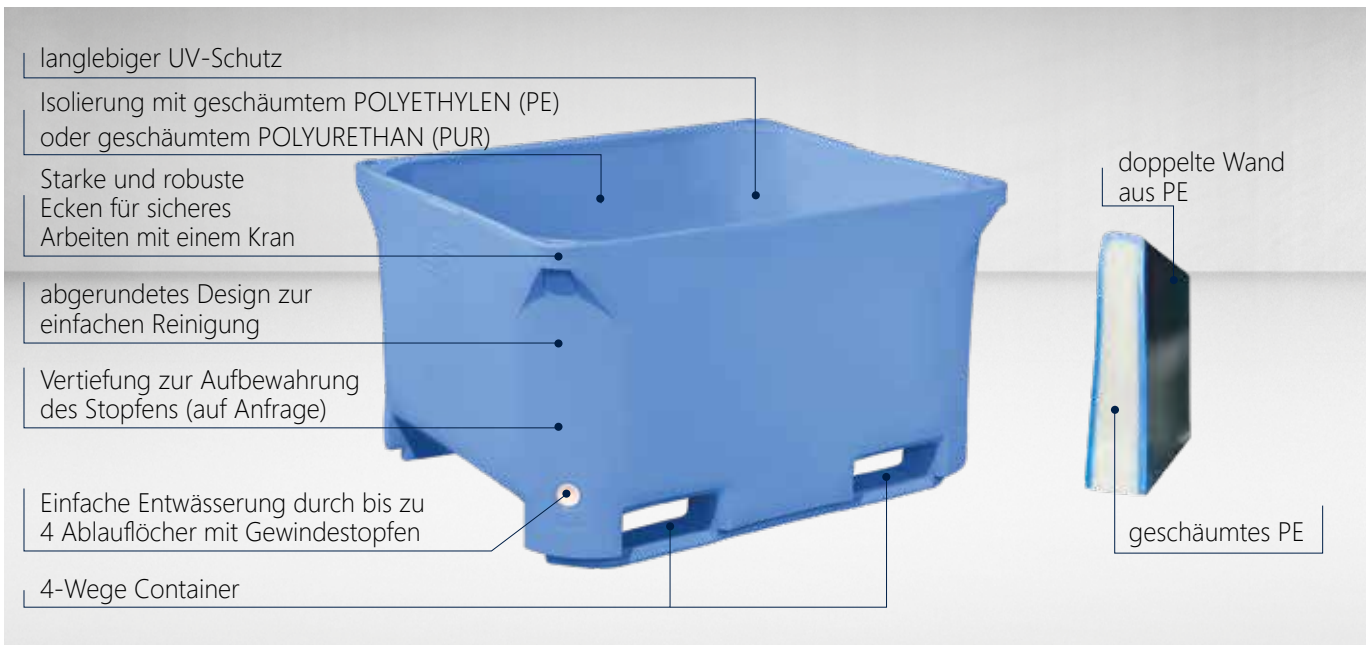

Typ 460 PE

Isolierter Container

- eignet sich beispielsweise für den Transport von frischem Fisch und Meeresfrüchten
- zur Lagerung frischer Rohstoffe
- sehr langlebig und widerstandsfähig
- Außenabmessungen: 1.230 x 1.030 x 580 mm
- Volumen: 445 l
- Material: PE-1A
- Isolierung: Polyethylenschaum (PE)
- 4 Ablauflöcher mit Stopfen

Isolierter Container | Typ 460 | ICF460APEOL5010



Typ 605 PE

Isolierter Container

- eignet sich besonders für die Fleisch- und Geflügelverarbeitungsindustrie
- Außenabmessungen: 1.200 x 1.000 x 760 mm
- Volumen: 605 l
- Material: PE-1A
- Isolierung: Polyethylenschaum (PE)
- 2 Ablauflöcher mit Stopfen
- 4 Anti-Rutsch Stapelecken

Isolierter Container | Typ 605 | ICF605APEOL5010



Typ 630 PE

Isolierter Container

- multifunktionaler Behälter, der insbesondere für Fisch- und Fleischverarbeitungsbetriebe, Aquakultur, Transport und andere Branchen empfohlen wird
- mit hohen thermischen Isolierungseigenschaften
- Außenabmessungen: 1.200 x 1.000 x 785 mm
- Volumen: 630 l
- Material: PE-1A
- Isolierung: Polyethylenschaum (PE)
- 2 Ablauflöcher mit Stopfen

Isolierter Container | Typ 630

ICF630APEOL5010



Typ 660 PE

Isolierter Container

- für die Fisch- und Fleischverarbeitungsindustrie, Aquakultur, Transport und andere Branchen
- Außenabmessungen: 1.230 x 1.030 x 750 mm
- Volumen: 620 l
- Material: PE-1A
- Isolierung: Polyethylenschaum (PE)
- 4 Ablauflöcher mit Stopfen

Isolierter Container | Typ 660B

ICF660BPEOL5010

Isolierter Container | Typ 660G

ICF660GPEOL5010





Deckel für isolierte Container

Optional können ein Großteil unserer Produkte mit dem passenden Deckel aus PUR-Isolierung ausgestattet werden. Diese sind mit Gummispannern ausgestattet, welche ebenfalls UV-beständig sind. Durch das Format der Deckel ist eine Stapelung mit anderen Behältern weiterhin möglich.

Deckel für isolierte Container | 1230 x 1030 mm | blau

ICDF123103APUX5010



Folienabdeckungen für Palettenbehälter und isolierte Hygienebehälter

Die Bezüge bestehen aus reißfestem Polyethylen (PE) und bieten eine kostengünstige, aber effektive Lösung für eine hygienische Versiegelung, die den Geruch von Produkten isoliert. Die dehnbare Beschichtung ermöglicht ein einfaches Anbringen und Entfernen.



Gummispanner

Starke, UV-beständige Gummispanner zum Befestigen der Deckel am Behälter.



Adapter für isolierte Container

Adapter: BCS 56x4 Außengewinde auf BSP 2" Innengewinde.

Adapter für isolierte Container | S56x4 außen auf 2" BSP innen | schwarz

ICFZAS56A2BSPIX9005

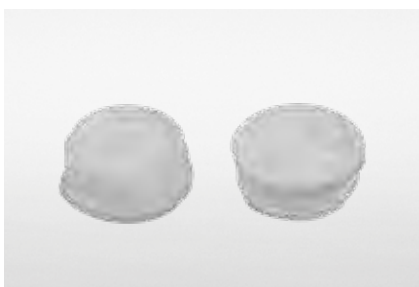

Gewindestopfen für isolierte Container

Gewindestopfen mit Dichtungsring zum sicheren Abdichten der Ablauföffnung. Optional mit $\frac{3}{4}$ " Abflussloch ermöglicht den Anschluss eines Schlauchs oder Ablassventils.

Gewindestopfen für isolierte Container | S56x4 | weiß

ICFZGS56X9010



RFID-Identifizierung

RFID-Sender ermöglichen eine schnelle und effiziente Identifizierung von Produkten und ermöglichen eine verbesserte Bestandsverwaltung und Nachverfolgung. Wenn Sie Interesse an dieser Option haben, kontaktieren Sie uns gerne für weitere Informationen und Preise.

Big Boxen

Unsere Kunststoff-Palettenbehälter sind besonders robust und überzeugen durch ihr geringes Gewicht mit hohem Fassungsvermögen. Die Behälter sind eine kostengünstige Investition, da sie über viele Jahre hinweg genutzt werden können. Nach Gebrauch können sie einfach recycelt werden, was ihre Umweltfreundlichkeit unterstreicht. Unempfindlich gegenüber Feuchtigkeit können unsere Behälter nicht nur gereinigt, sondern auch desinfiziert werden. Sie sind daher vielseitig einsetzbar.

So individuell wie die Einsatzbereiche, sind auch unsere Behälter. Je nach Variante sind sie mit Kufen, Füßen oder Rädern erhältlich. Diverse Farben ermöglichen eine einfache Unterscheidung z. B. nach Abteilung oder Einsatzgebiet. Je nach Anforderung sind die Behälter geschlossen, perforiert und faltbar erhältlich.

Passende Auflagedeckel aus Kunststoff schützen die Waren zuverlässig vor Verschmutzung und Feuchtigkeit. Die Behälter sind problemlos stapelbar.



PRODUKTABBILDUNG ÄHNLICH

AUF EINEN BLICK

- Abmessungen: 1.200 x 800 mm und 1.200 x 1.000 mm
- dynamische Traglast: bis zu 750 kg
- Standardfarben: grau, grün, rot, blau, gelb, schwarz



- Wunschfarben und individuelle Bedruckung möglich
- als geschlossene oder perforierte Ausführung erhältlich
- mit Füßen oder Kufen möglich
- hergestellt aus 100% HDPE Neuware – lebensmittelecht
- passende Deckel sind ebenfalls verfügbar
- auch als faltbare Variante lieferbar
- 4 Wege Behälter – von allen vier Seiten mit Hubwagen einfahrbar
- praktisches Rollenset zur einfachen Selbstmontage separat erhältlich
- beständig gegen die meisten Öle, Laugen und Säuren, daher auch perfekt für Werkstätten und Produktionsbetriebe geeignet, durch die komplett geschlossene und glatte Oberfläche leicht zu reinigen

142



Big Boxen geschlossen

Die geschlossenen Behälter zeichnen sich durch die robuste Bauweise mit geschlossenen und glatten Wänden aus. Durch das glatte Design sind sie einfach zu reinigen und zu desinfizieren. Die Sockelmaße in ISO- und EURO Norm ermöglichen den weltweiten Transport von schweren, sperrigen Waren ebenso wie den Transport kleiner, empfindlicher Güter, die besonders geschützt transportiert werden müssen. Diverse Konfigurationsmöglichkeiten ermöglichen einen branchenübergreifenden Einsatz bei der Lagerung und dem Transport der Güter.

	Big Boxen geschlossen	
	1.200 x 1.000 x 760 mm	1.200 x 800 x 790 mm
Big Box geschlossen mit 3 Kufen Grau	BBFIG760SEK3X 7040	BBFEG790SEK3X 7040
Big Box geschlossen mit 4 Füßen Grau	BBFIG760SEF4X 7040	BBFEG790SEF4X 7040
Deckel für Big Box Grau	BDFIAOLX 7040	BDFEALX 7040
Rollen-set Big Box	Auf Anfrage	
Ersatzkufe für Big Box 1200 x 1000 mm Mitte	BBFZKAIEKPX9005	
Ersatzkufe für Big Box 1200 x 1000 mm Außen	BBFZKMIEKPX9005	

Farbauswahl

Die Behälter sind in verschiedenen Farbvarianten erhältlich. Den entsprechenden Farbcode für die Bestellung entnehmen Sie bitte der Liste und ersetzen die entsprechenden Ziffern in der Artikelnummer. Bsp.: In der Artikelnummer BBFIG790SAK3X**7040** steht „**7040**“ für grau. Für eine andere Farbe fügen Sie bitte an dieser Stelle den angegebenen Farbcode ein:

- | | |
|---|---|
| ■ 1018 Gelb | ■ 6017 Grün |
| ■ 3013 Rot | ■ 7040 Grau |
| ■ 5003 Blau | ■ 9005 Schwarz |



WAHLWEISE MIT 4 FÜSSEN
ODER 3 KUFEN



ROLLENSET
OPTIONAL ERHÄLTICH

PRODUKTABBILDUNG ÄHNLICH

Big Boxen perforiert

Die perforierte Variante aus hochwertigem Kunststoff überzeugt durch ihre Robustheit und das große Fassungsvermögen. Besonders bei Produkten bei denen eine Belüftung der Waren - z.B. in der Lebensmittelbranche – nötig ist kommen unsere Behälter zum Einsatz. Durch die Lüftungsschlitze haben Kondenswasser und übermäßige Wärmebildung keine Chance. Das Sockelmaß von 1.200 x 1.000 mm ermöglicht den leichten Transport mit Hubwagen und Gabelstapler. Unsere Standardprodukte sind ohne Mindestabnahmemenge ab Lager verfügbar.

Unsere perforierten Behälter sind mit 4 Füßen oder 3 Kufen in den Farben grau und grün erhältlich.

	Big Boxen perforiert 1.200 x 1.000 x 760 mm
Big Box perforiert mit 3 Kufen Grau	BBFIP760SEK3X7040
Big Box perforiert mit 4 Füßen Grau	BBFIP760SEF4X7040
Deckel für Big Box Grau	BDFIAOLX7040
Rollenset Big Box	auf Anfrage



BIG BOX FALTBAR GESCHLOSSEN



KLAPPE FÜR EINFACHES BE- UND ENTLADEN



PLATZSPAREND FALTBAR

rolltainer®
nestainer®
Stahl-
rollbehälter
Wäsche-
container
rolldolly®
Ladungs-
systeme
Sonder-
lösungen
Räder und
Rollen
Zubehör

Big Boxen faltbar

Die faltbare Variante aus hochwertigem Kunststoff überzeugt durch ihre Robustheit und das große Fassungsvermögen. Bei den Behältern mit Klappe wird das Be- und Entladen deutlich vereinfacht. Der Behälter kann nach der Benutzung platzsparend bis zum nächsten Einsatz verstaut werden. Gerade in Bereichen in denen wenig Lagerkapazitäten vorhanden sind ist diese praktische Box die 1. Wahl. Der optional erhältliche Deckel schützt Ihre Waren zuverlässig vor Umweltweinflüssen. Unsere Standardprodukte sind ohne Mindestabnahmemenge ab Lager verfügbar.

Bitte beachten Sie, dass die faltbaren Palettenbehälter 1200 x 800 nicht lebensmittelecht sind.

	Big Boxen faltbar	
	1.200 x 1.000 mm	1.200 x 800 mm
Big Box faltbar geschlossen mit 3 Kufen Grau	BBFIG800FEK3X7040-10	BBFEG800FEK3X7040-02
Deckel für Big Box Grau	BDFIAOLX7040	BDFEALX7040

Kunststoff- paletten

Leicht, günstig und zuverlässig – das sind die Eigenschaften, die jede Palette aus logistischer Sicht haben sollte – genau diese Eigenschaften zeichnen Kunststoffpaletten aus. Ein Teil unserer Paletten ist aus hochwertigem, recyceltem Kunststoff hergestellt und lässt sich nach jahrelanger Benutzung wieder in den Rohstoffkreislauf einbringen. Die spezielle Konstruktion einer Kunststoffpalette macht sie im Gegensatz zu Holzpaletten wesentlich robuster. Sie erfüllen die wesentlichen Kriterien einer Palette und ihre Abmessungen ermöglichen den Transport mit einem Hubwagen oder Gabelstapler. Weiterhin besticht sie durch die Temperatur- und Witterungsbeständigkeit. Im Gegensatz zu herkömmlichen Holzpaletten sind sie beständig gegenüber Bakterien, Säuren und verschiedenen Arten von Chemikalien.

Erhältlich sind unsere Paletten in den gängigen EURO- und ISO-Formaten, aber selbstverständlich können diese auch auf Anfrage in Sondermaßen bezogen werden.

Eine individuelle Kennzeichnung mit Logo oder Seriennummer ist, wie eine Fertigung in RAL-Farbe, möglich. Hierzu erstellen wir Ihnen gern ein Angebot.



AUF EINEN BLICK

- Abmessungen: 800 x 600 mm; 1.200 x 800 mm und 1.200 x 1.000 mm
- Ausführung: Leicht-, Universal-, Schwerlast- und Hygienepalette – lebensmittelecht
- mit geschlossenem oder offenem Deck
- mit Füßen oder Kufen
- auch als ESD Variante lieferbar (auf Anfrage)



LEICHTPALETTE MIT OFFENER DECKFLÄCHE



UNIVERSALPALETTE
ANTHRAZIT / SCHWARZ



SCHWERLASTPALETTE
ANTHRAZIT / SCHWARZ

rolltainer®

nestainer®

Stahl-
rollbehälter

Wäsche-
container

rolldolly®

Ladungs-
systeme

Sonder-
lösungen

Räder und
Rollen

Zubehör

Kunststoffpaletten

Leichtpaletten

- geringes Eigengewicht bei hoher Belastbarkeit
- platzsparend nestbar
- weltweit einsetzbar
- mit Sicherheitskante
- 100 % recycelbar

Universalpaletten

- Euro- oder ISO-Format
- offenes oder geschlossenes Deck
- Traglast bis 600 kg im Regal
- Traglast bis 1.000 kg dynamisch

Schwerlastpaletten

- Euro- oder ISO-Format
- offenes oder geschlossenes Deck
- Traglast ab 600 kg im Regal
- Traglast ab 1.000 kg dynamisch

	Kunststoffpaletten		
	800 x 600 mm	800 x 1.200 mm	1.000 x 1.200 mm
Leichtpalette offen 6 Füße schwarz recycelt	LPFHO7O130F6OX9005R	-	-
Leichtpalette offen 9 Füße schwarz recycelt	-	LPFEO7O153F9OX9005R	LPFIO7O153F9OX9005R
Universalpalette offen 3 Kufen schwarz recycelt Höhe: 145 mm	-	UPFEO7O145K3OX9005R	-
Universalpalette offen 3 Kufen schwarz recycelt Höhe: 150 mm	-	-	UPFIOK0150K3OX9005R
Universalpalette offen 3 Kufen schwarz recycelt Höhe: 155 mm	-	UPFEO7O155K3OX9005R	-
Schwerlastpalette geschlossen 3 Kufen schwarz recycelt	-	SPFEG7O145K3OX9005R	SPFIG7O145K3OX9005R
Schwerlastpalette geschlossen 3 Kufen grau	-	SPFEG7O150K3OX7040	-



HYGIENEPLATTE KU GRAU



HYGIENEPLATTE KU BLAU

Hygienepaletten

Besonders hervorzuheben sind unsere lebensmittelzugelassenen Hygienepaletten, die aufgrund ihrer geschlossenen Konstruktion schnell und einfach zu reinigen sind. Ausschließlich aus stoßfestem Neumaterial produziert, können sie bedenkenlos im Lebensmittelbereich eingesetzt werden. Durch die glatte, porenlose Oberfläche können die Paletten keine Feuchtigkeit aufnehmen und das Ansammeln von Keimen und Bakterien wird vermieden.

- schnell und einfach zu reinigen
- sehr gute Witterungsbeständigkeit
- lebensmittelecht
- für den globalen Transport geeignet
- mit und ohne Sicherheitskante

	Hygienepaletten	
	800 x 1.200 mm	1.000 x 1.200 mm
Hygienepalette - geschlossen - 9 Füße - blau	HPFEG7G130F9GX5010	HPFIG7G130F9GX5010
Hygienepalette - geschlossen - 3 Kufen - grau	HPFEG7G160K3GX7040	HPFIG7G160K3GX7040
Hygienepalette - offen - 3 Kufen - grau	H1FEO7O160K3GX7040-M	-
Hygienepalette - geschlossen - 5 Kufen - grau	-	HPFIG7G160K5GX7040
Hygienepalette - geschlossen - 5 Kufen - grau - 3 Verstärkungen	-	HPFIG7G160K5GX7040-3V
Hygienepalette - geschlossen - 5 Kufen - grau - 5 Verstärkungen	-	HPFIG7G160K5GX7040-5V



EIMER IN VERSCHIEDENEN GRÖSSEN



TONNE 200 LITER

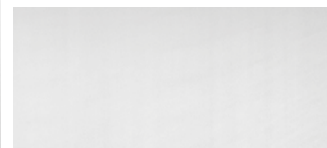

TRANSPORTROLLER FÜR 75 UND 100 LITER TONNEN

rolltainer®

nestainer®

Stahl-
rollbehälter

Wäsche-
container

rolldolly®

Ladungs-
systeme

Sonder-
lösungen

Räder und
Roller

Zubehör

Eimer und Tonnen

- in den Größen von 0,5 bis 200 Liter lieferbar
- langlebige, hochwertige und robuste Eimer, Tonnen und Deckel
- Material: PE, lebensmittelecht; Standardfarbe: weiß, Wunschfarben und individuelle Bedruckung möglich
- perfekt geeignet für die Lagerung und Aufbewahrung von Lebensmitteln, wie bspw. Fisch-, Fleisch- oder Milchprodukte, Obst und Gemüse, Tierfutter, Haushaltschemie, Produkte für Haus und Garten, wie bspw. Dünger, aber auch von Flüssigkeiten und vielem mehr

	Eimer mit Deckel
Eimer 0,5 Liter, 81 x ø 100 mm	EDF0005OL9010
Eimer 1 Liter, 131 x ø 122 mm	EDF0010OL9010
Eimer 2,5 Liter, 157 x ø 162 mm	EDF0025OL9010
Eimer 3 Liter, 155 x ø 158 mm	EDF0030OL9010
Eimer 5 Liter, 188 x ø 214 mm	EDF0050OL9010
Eimer 10 Liter, 267 x ø 250 mm	EDF0100OL9010
Eimer 12 Liter, 252 x ø 260 mm	EDF0120OL9010
Eimer 15 Liter, 315 x ø 290 mm	EDF0150OL9010
Eimer 20 Liter, 320 x ø 310 mm	EDF0200OL9010
Eimer 25 Liter, 305 x ø 400 mm	EDF0250OL9010
Eimer 30 Liter, 362 x ø 388 mm	EDF0300OL9010

	Tonnen und Deckel
Tonne 35 Liter, 410 x ø 390 mm	TF035OL9010
Deckel für Tonne 35 Liter	TDF035AOL9010
Tonne 50 Liter, 470 x ø 460 mm	TF050OL9010
Deckel für Tonne 50 Liter	TDF050AOL9010
Tonne 75 Liter, 570 x ø 480 mm	TF075OL9010
Deckel für Tonne 75 Liter	TDF075AOL9010
Tonne 100 Liter, 670 x ø 520 mm	TF100OL9010
Deckel für Tonne 100 Liter	TDF100AOL9010
Tonne 200 Liter, 810 x ø 670 mm	TF200OL9010
Deckel für Tonne 200 Liter	TDF200AOL9010
Transportroller für 75 / 100 l Tonne	TRF532250OL7016

Sonderlösungen

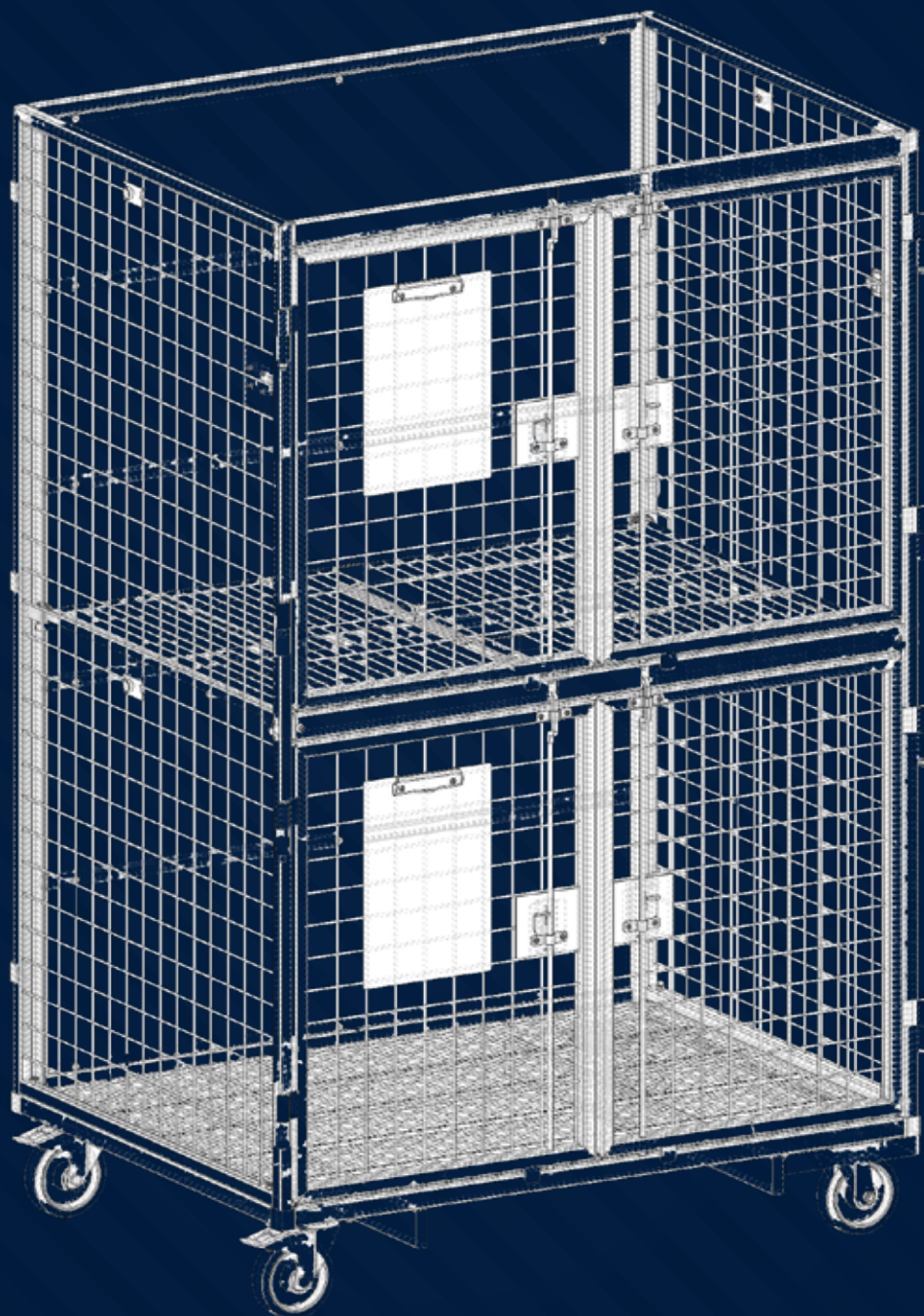

Weitere Informationen zu
Sonderlösungen finden Sie
auf unserer Homepage
www.feil.eu



150

Sonderlösungen

Wir versuchen immer, bestmöglich auf kundenindividuelle Anforderungen einzugehen. Unser breites Produktprogramm bietet unfassbar viele Variationsmöglichkeiten. Oft reicht es schon, die richtigen Komponenten miteinander zu kombinieren und so das Produkt für den Einsatz zu wappnen. Viele Produkte wären heute aber nicht Teil des Programms, wenn wir nicht immer schon darüber hinaus individuelle Lösungen erarbeitet hätten. Einige davon haben es in unser Kernsortiment geschafft und stehen heute allen Kunden zur Auswahl.



Individuelle
LÖSUNGEN
für Ihren
EINSATZ



Zahlreiches
ZUBEHÖR
für individuelle
Bedürfnisse
172

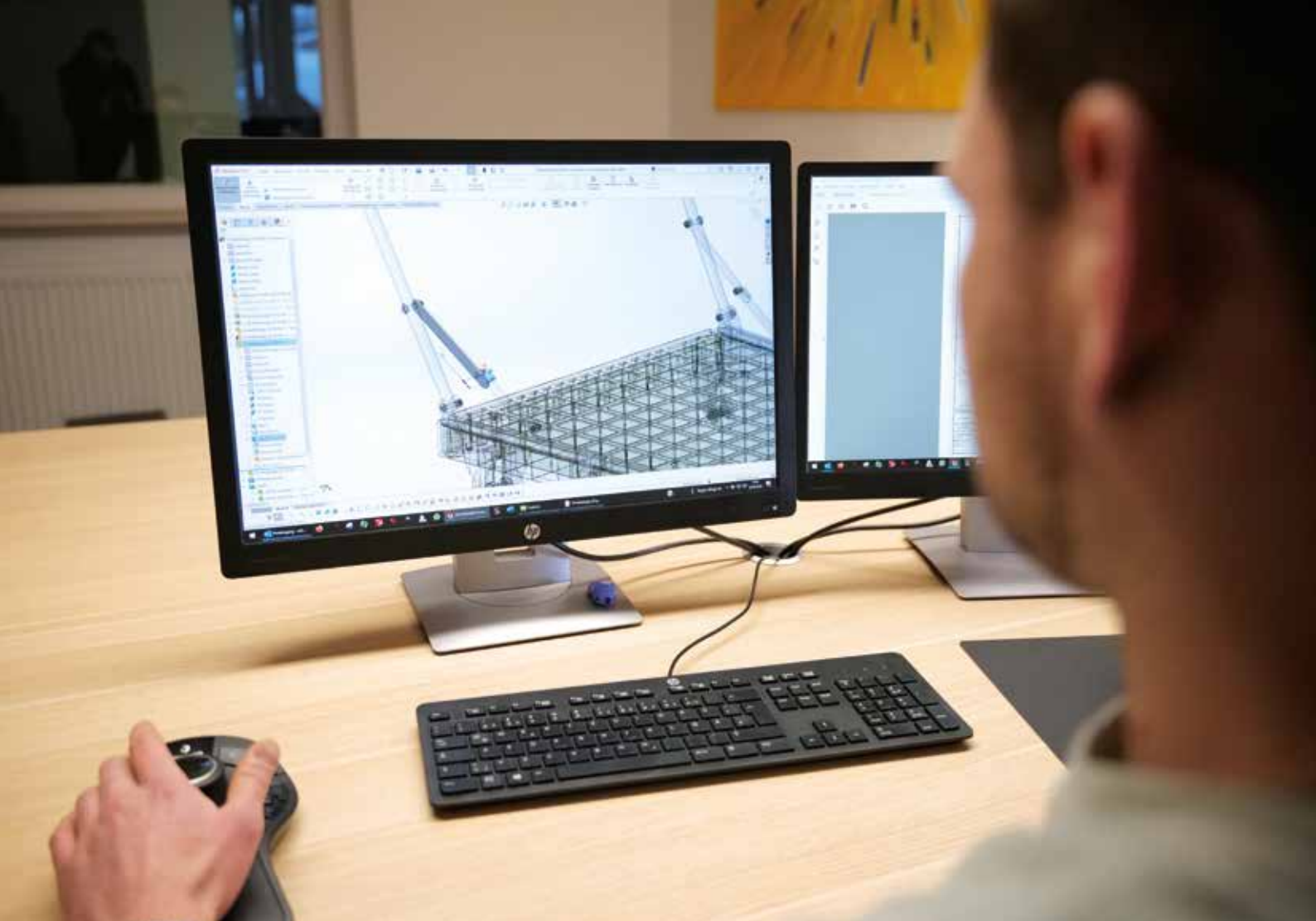

WIR ERSTELLEN INDIVIDUELLE **Sonderkonstruktionen**



152

Die Produktentwicklung startet mit der Kundenbesprechung und einer detaillierten Einsatzanalyse. Die Anforderungen an das Produkt werden definiert und Eigenschaften festgelegt. Mittels CAD wird von uns ein erster Entwurf erstellt, der zur Abstimmung mit dem Kunden genutzt werden kann. 3D-Ansichten geben schnell Auskunft darüber, ob die eingeschlagene Richtung zum Ziel führt. Ist dieses Etappenziel erreicht, erfolgt die Konstruktion der einzelnen Komponenten. Diese bildet die Grundlage für die Produktion. Für komplexere Entwicklungen steht als erstes der Musterbau an. Die Bemusterung wird durch uns begleitet, sodass wir notwendige Anpassungen optimal berücksichtigen können. Nachdem die endgültige Konstruktion erstellt ist, kann die Serie produziert werden.

Für das beste Preis-Leistungsverhältnis versuchen wir auch bei der individuellen Produktentwicklung möglichst viele Standardkomponenten zu nutzen. Hier nutzen wir seit einigen Jahren zum Beispiel die Kunststoff-Fügetechnik. Vorhandene Kunststoffkomponenten, wie Rollplatten und Zwischen-

Gehen Sie keine Kompromisse ein!

- ✓ Wir planen Ihnen ein Produkt, exakt auf Ihre Bedürfnisse zugeschnitten.
- ✓ Elemente aus unserem Sortiment können neu kombiniert werden.
- ✓ Bestehende Produkte können angepasst und variiert werden.

böden, können nach erfolgtem Zuschnitt in einer neuen Abmessung zusammengefügt werden. Wenn beispielsweise die Breite der Rollplatte reduziert worden ist, können nach wie vor Standard-Seitengitter für den neuen Rollbehälter eingesetzt werden.

Beispiele für Sonderlösungen nach Kundenwunsch



**Sprechen Sie
uns gerne an!**

+49 2952 970958-80

Kunststoffkomponenten in Sonderabmessungen

Die Rollplatten und Zwischenböden aus Kunststoff werden im Spritzguss-Verfahren hergestellt. Dabei wird verflüssigter Kunststoff in eine gegebene Form eingebracht. In diesem Verfahren gibt es im Prinzip keine Möglichkeit, auf die Abmessungen der Komponenten einzuwirken. Die Abmessungen sind durch die bestehenden Formen vorgegeben.

Hier bietet unsere Kunststoff-Fügetechnik neue Möglichkeiten, die Komponenten für spezifische Bedarfe anzupassen. Die Kunststoffrollplatten oder -zwischenböden werden auf die richtigen Abmessungen zugeschnitten. Anschließend werden die Zuschnitte mit einer Stumpfschweißmaschine zusammengefügt. Der Kunststoff wird an der Fügestelle regelrecht verschweißt und bildet eine sehr stabile Verbindung. Damit können wir Ihnen neue Formate herstellen, so dass Sie

den Rollbehälter noch besser an Ihren Bedarf anpassen lassen können.

Sprechen Sie uns an. Wir prüfen gerne Ihren Bedarf und beraten Sie über die bestehenden Möglichkeiten.

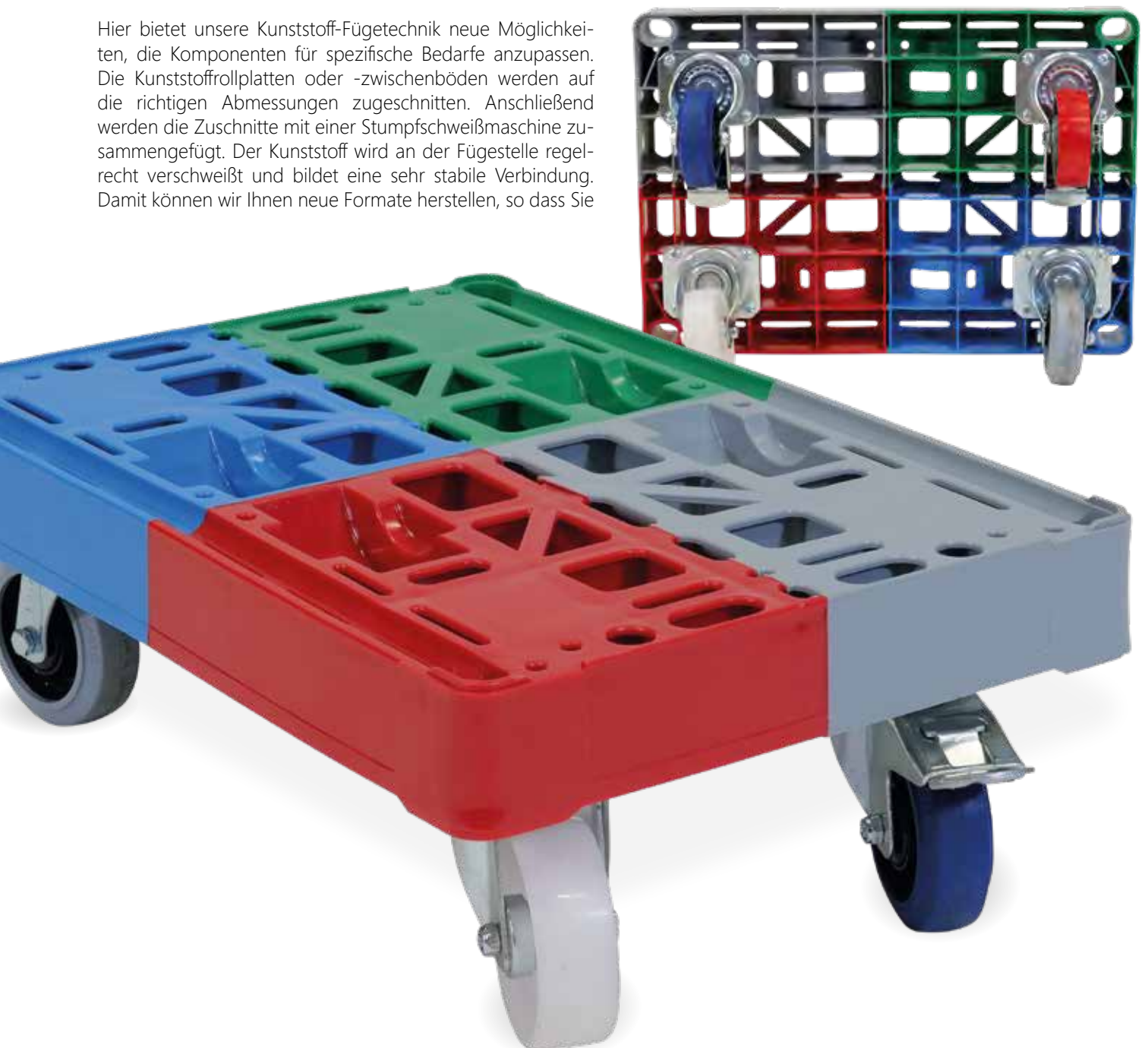

Alle Vorteile auf einen Blick

- ✓ Individuelle Anpassung auf Ihre Bedürfnisse bei gleichbleibender Qualität.
- ✓ Nutzen Sie die Vielseitigkeit unserer bestehenden Produkte für Ihre Zwecke.
- ✓ Wir finden auch für Ihren Bedarf die richtige Lösung!



Beispiele für Schweißtechnik



Sprechen
Sie uns
gerne an!

+49 2952 970958-80

WIR ERSTELLEN INDIVIDUELLE Sonderlösungen mit Elektroantrieb



EasyGo Premium Medium

elektr. Antrieb mit 2 x PU-Rad, geschäumt ø 200 mm

- Tragfähigkeit: 500 kg
- Batterien: 20Ah / AGM (Das spezielle absorbierende Glasvlies (Absorbent Glass Mat, AGM) nimmt die gesamte Säure in der Batterie auf und gewährleistet so eine hohe Zyklenfestigkeit. Somit kann die Batterie wiederholt be- und entladen werden, ohne dass ein Leistungsverlust auftritt.)
- Ladegerät – Ladezeit: 2,5 A, 24V – 6 Stunden
- Fahrdauer bis zu 10 km (bei ebenem Boden ohne Steigung)
- Motorleistung: 350 W
- Gewicht mit Akku: 32 kg
- Geschwindigkeit stufenlos einstellbar: 1 – 5,5 km/h
- Außenabmessung: 575 x 380 x 230 mm (B x L x H)
- Lieferung mit Fernbedienung gegen Aufpreis möglich



EasyGo Premium Medium

I100955



EasyGo One



elektr. Antrieb mit einem Elastik-Rad

- Tragfähigkeit: 400 kg
- Batterien: 9Ah / AGM
- Ladegerät – Ladezeit: 2,5 A, 24V – 6 Stunden
- Fahrdauer bis zu 5 km (bei ebenem Boden ohne Steigung)
- Motorleistung: 250 W
- Gewicht mit Akku: 10 kg
- Geschwindigkeit stufenlos einstellbar: 1 – 4,5 km/h
- Außenabmessung: 780 x 260 x 156 mm (B x L x H)
- Lieferung mit Fernbedienung gegen Aufpreis möglich

EasyGo ONE

I103352



Translet Walker

Stehschlepper mit 3 x Luftbereifung ø 260 mm

- Tragfähigkeit: 125 kg
- Zugkraft: 750 kg
- Batterie: 20 Ah / AGM
- Ladegerät - Ladezeit: 7 A, 24 V – 6 Stunden
- Fahrdauer bis zu 10 km (bei ebenem Boden ohne Steigung)
- Geschwindigkeit max. 10 km/h
- Wenderadius: 750 mm
- Motorleistung: 1.200 W
- Gewicht mit Akku: 90 kg
- Außenabmessung: 673 x 935 x 1.270 mm (B x L x H)

Translet Walker

1102313



S-Dozer

Ziehschlepper mit Luftbereifung ø 260 mm

- Tragfähigkeit: 450 kg
- Batterie: 20 Ah / AGM
- Ladegerät - Ladezeit: 2,5 A, 24 V – 6 Stunden
- Hubfunktion mit elektrischem Linearantrieb: max. Hub: 150 mm, min. Unterfahrhöhe: 130 mm
- Fahrdauer bis zu 10 km (bei ebenem Boden ohne Steigung)
- Motorleistung: 350 W
- Gewicht mit Akku: 90 kg
- Geschwindigkeit 3,5 – 6 km/h (Schildkröte / Hase)
- Außenabmessung: 600 x 530 x 1.220 mm (B x L x H)
- Lieferung mit Fernbedienung gegen Aufpreis möglich

S-Dozer
Ziehhilfe mit Hubvorrichtung,
Luftbereifung ø 260 mm

1101243

S-Dozer „Spildop 660L“,
Ziehhilfe mit Hubvorrichtung
und Greifmechanismus Räder

1101244

Transportgeräte für Handel, Handwerk, Industrie und Logistik

Ob in der Werkstatt, im Lager, in der Produktion oder im Versand: Unsere Transportgeräte sorgen für reibungslose Abläufe im Arbeitsalltag. Von leichten Tischwagen bis zu schweren Transportlösungen – bei uns finden Sie durchdachte, robuste und praxisbewährte Produkte für den innerbetrieblichen Transport.



Schiebebügelwagen

- vielseitig einsetzbar im Betrieb
- leicht zu manövrieren
- robuste Stahlkonstruktion
- für Kisten, Kartons und Behälter



Gitter-Stirnwandwagen

- sicherer Transport von losem Ladegut
- gute Sicht auf die Ladung
- stabil und langlebig
- ideal für Lager & Versand



Magazinwagen

- Ordnung und Übersicht im Materialfluss
- schneller Zugriff auf Kleinteile
- perfekt für Kommissionierung
- platzsparend und effizient



HOCHER-ETAGENWAGEN

Alle Vorteile auf einen Blick

- ✓ Bewährte Standardlösungen für industrielle Anwendungen.
- ✓ Hohe Verarbeitungsqualität für den täglichen Einsatz.
- ✓ Sinnvolle Ergänzung zu individuellen FEIL-Lösungen.
- ✓ Klare Systematik für effiziente Materialflüsse.
- ✓ Beratung, Lieferung und Projektbegleitung aus einer Hand.
- ✓ Fest verschweißte Ausführung.



MONTAGEWAGEN

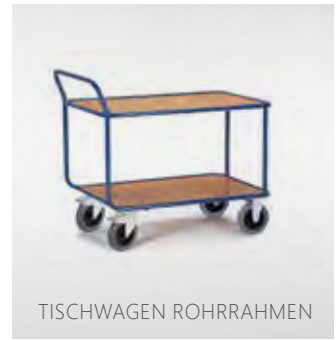

TISCHWAGEN ROHRRAHMEN



ETAGENWAGEN



TISCHWAGEN



PALETTEN-FAHRRAHMEN



STAPELKARRE MIT TREPPENRUTSCHKUFE



SCHIEBEBÜGELWAGEN

Sprechen Sie uns gerne an!

+49 2952 970958-80

Transportlösungen nach Maß für effiziente Logistik und ergonomisches Arbeiten

Ob im modernen Hochregallager, in der spezialisierten Fertigung oder im anspruchsvollen Versand: Unsere Transportgeräte vereinen höchste Stabilität mit maximalem Bedienkomfort. Vom wendigen Standard-Etagenwagen bis hin zur maßgeschneiderten Sonderkonstruktion.



Stahlflaschenroller 2 x 50 ltr.

- sicherer Transport von Gasflaschen
- hohe Standsicherheit
- ideal für den mobilen Einsatz auf Baustellen
- in verschiedenen Ausführungen für 10, 20 und 50 ltr. Gasflaschen



Reifentransportkarre

- großer Schiebebügel mit weichem Kunststoffgriffüberzug
- Hebelsystem mit Offenhalte- und Klemmfunktion über Gasdruckfedern
- demontierbar, somit alle Teile auswechselbar
- Radgewicht nahe der Achse, bedingt durch nach hinten ausgeformte Achse



Handpritschenwagen

- Ordnung und Übersicht im Materialfluss
- schneller Zugriff auf Kleinteile
- perfekt für Kommissionierung
- platzsparend und effizient
- fest verschweißte Ausführung

Alle Vorteile auf einen Blick

- ✓ Bewährte Standardlösungen für industrielle Anwendungen.
- ✓ Hohe Verarbeitungsqualität für den täglichen Einsatz.
- ✓ Sinnvolle Ergänzung zu individuellen FEIL-Lösungen.
- ✓ Klare Systematik für effiziente Materialflüsse.
- ✓ Beratung, Lieferung und Projektbegleitung aus einer Hand.
- ✓ Fest verschweißte Ausführung.



ETAGENWAGEN



FASSKIPPER



FASSROLLER



DRAHTKASTENWAGEN



HANDKARREN



PLATTENKARRE



ETAGEN-EUROKASTENWAGEN



MAGAZINWAGEN

Sprechen Sie uns gerne an!

+49 2952 970958-80

Räder & Rollen



162

Weitere Informationen zu
Rädern und Rollen finden Sie
auf unserer Homepage
www.feil.eu



DIE RICHTIGE WAHL

Wie transportiere ich meine Waren am besten von A nach B? Klar, auf Rollen. Aber welche Rollen benötige ich denn eigentlich für meinen Einsatzzweck? Verschiedene Einflüsse sollten bei der Auswahl der geeigneten Rollen in Betracht gezogen werden: Traglast, Temperaturbereich, Untergrund, Lautstärke, Arbeitsumgebung und natürlich auch der Preis. Im Folgenden möchten wir Ihnen eine Übersicht liefern, die Ihnen bei Ihrer Entscheidungsfindung unterstützend als Ratgeber dienen kann.

■ 2 oder lieber 4 schwenkbare Lenkrollen?

Egal, ob Sie 2 schwenkbare Lenkrollen und 2 starre Bockrollen oder lieber 4 Lenkrollen einsetzen, beide Ausführungen haben ihre Daseinsberechtigung. Wenn Sie mit Ihrem Transportbehälter lange Wege zurücklegen müssen, empfiehlt sich die Ausstattung mit 2 Lenk- und 2 Bockrollen, da durch die Bockrollen ein stabiler Geradeauslauf gewährleistet wird und der Anwender nicht ständig die Laufrichtung korrigieren muss. Sollten Sie Ihre Ware in engen Gängen transportieren müssen (Beispiel Einkaufswagen im Supermarkt), ist die Ausführung mit 4 schwenkbaren Lenkrollen die richtige Wahl, da Sie so flexibel in den seitlichen Bewegungen sind und sich auf dem Absatz drehen können.

■ Wann benötige ich einen Feststeller?

Hier unterscheidet man in der Regel zwischen einem Total-Feststeller, welcher bei einer Lenkrolle die Richtung und den Lauf blockiert und einem Richtungs-Feststeller, bei dem die Rolle weiter in Bewegung ist aber von der Ausrichtung her „nur“ noch wie eine Bockrolle funktioniert. Die gängigste Art des Feststellers ist aber der Total-Feststeller (oder auch Doppel-Stopp). Ganz wichtig ist der Hinweis, dass es sich hier nicht um eine Bremse handelt, sondern um einen Feststeller, welcher den Transportbehälter lediglich gegen Wegrollen sichert. Wir garantieren hier die Funktionalität unter folgender Definition:

Kombination 2 Bockrollen – 1 Lenkrolle – 1 Lenkrolle mit Total-Feststeller

- Feststellung von einem leeren oder beladenen rolltainer® gegen Wegrollen auf grundsätzlich ebenen Flächen, aber mit einem Gefälle von max. 2%
- Feststellung von einem leeren oder beladenen rolltainer® gegen Wegrollen bei leichtem Wind
- Kurzfristige Feststellung von einem leeren oder beladenen rolltainer® auf LKW-Hebebühnen im kombinierten Einsatz mit der Abrollsicherung der Hebebühne

Kombination 2 Bockrollen – 2 Lenkrollen mit Total-Feststeller

- Feststellung von einem leeren oder beladenen rolltainer® gegen Wegrollen auf Flächen mit einem Gefälle von max. 5%
- Feststellung von einem leeren oder beladenen rolltainer® gegen Wegrollen bei starkem Wind (schützt nicht gegen Umkippen des Behälters)
- Feststellung von einem leeren oder beladenen rolltainer® im LKW im kombinierten Einsatz mit gesetzeskonformer Ladungssicherung. Soweit möglich, sollen die Feststeller im fahrenden LKW nicht aktiviert sein.

[Der Betreiber ist in der Pflicht, den Betrieb unter Berücksichtigung der gültigen Gesetzgebung, z.B. GüKG (Güterkraftverkehrsgesetz), durchzuführen.]

■ Wie berechne ich die Traglast?

Man muss beim Einsatz von 4 Rollen unter einem Transportbehälter immer davon ausgehen, dass eine Rolle - durch Unebenheiten des Untergrunds zum Beispiel - in der Luft „hängt“ und nicht zur Stabilität des Transportbehälters beitragen kann. Daher berechnet man die Gesamttraglast eines Transportbehälters immer mit 3 von 4 Rollen. Die Angaben der Traglasten auf den folgenden Seiten beziehen sich immer auf die dynamischen Eigenschaften der DIN EN 12532 und zwar pro Rolle. Wenn Sie diese Werte mit 3 multiplizieren, erhalten Sie die Gesamttraglast des Fahrwerks nach entsprechender DIN Norm und ihren Voraussetzungen.

■ Welches Material wähle ich für meinen Einsatzzweck?

Die vermutlich schwierigste Frage, die Sie bei der Auswahl Ihrer geeigneten Rollen treffen müssen, ist die Frage nach dem Material. Jedes Material weist unterschiedliche Eigenschaften auf und hat dementsprechend unterschiedliche Vor- und Nachteile. Material kann weich oder hart, laut oder leise, massiv oder leicht und noch vieles mehr sein. Auf den Folgeseiten bringen wir Ihnen die Vorteile einer jeden Serie näher und hoffen, Ihnen so bei der Entscheidung helfen zu können. Sollten Sie unbeantwortete Fragen haben, so sprechen Sie uns bitte an. Zum einen helfen wir Ihnen gerne mit Rat und Tat auf Grund unserer langjährigen Erfahrung, zum anderen benötigen Sie vielleicht auch eine Sonderlösung, die wir Ihnen gerne im persönlichen Gespräch näherbringen können.

Die Klassiker

Die Klassiker unter jedem rolltainer® sind die \varnothing 108 mm Rollen aus Polypropylen (PP) oder Polyamid (PA). Unsere PP Rollen der Serie POPO überzeugen durch ein perfektes Preis-Leistungs-Verhältnis und sind der optimale Helfer beim täglichen Transport Ihrer Ware. Wenn die Umgebungsanforderungen steigen, dann sind unsere PA Rollen der Serie NONO die richtige Wahl. Schwere Lasten und sowohl hohe als auch niedrige Temperaturen meistern Sie idealerweise mit unseren Rollen aus Polyamid (PA).



\varnothing 108 mm PP weiß

Radkörper	Polypropylen weiß
Lauffläche	Polypropylen weiß
Achslager	Rollenlager
Gesamthöhe	132 mm
Lochbild	80 x 60 mm
dyn. Traglast	150 kg

Lenkrolle \varnothing 108 mm	SIP25WC108POPOR1W
Bockrolle \varnothing 108 mm	FIP22WC108POPOR1W
Lenkrolle mit Feststeller \varnothing 108 mm	TIP25WC108POPOR1W

- ✓ agiler Alltagshelfer
- ✓ Preis-Leistung
- ✓ geringer Anfahrwiderstand und somit kräfteschonend



\varnothing 108 mm PA weiß

Radkörper	Polyamid weiß
Lauffläche	Polyamid weiß
Achslager	Rollenlager
Gesamthöhe	132 mm
Lochbild	80 x 60 mm
dyn. Traglast	200 kg

Lenkrolle \varnothing 108 mm	SBP25WC108NONOR1W
Bockrolle \varnothing 108 mm	FBP22WC108NONOR1W
Bockrolle mit verstärkter Gabel \varnothing 108 mm	FPP65WC108NONOR1W
geschlossene Bockrolle \varnothing 108 mm	FPP74WC108NONOR1W
Lenkrolle mit Feststeller \varnothing 108 mm	TBP25WC108NONOR1W

- ✓ widerstandsfähiger und kräftiger Allrounder
- ✓ geeignet auch bei niedrigen und hohen Temperaturen
- ✓ in anderen Farben und Sonderausführungen erhältlich

Die kleinen und großen Klassiker

Natürlich gibt es unsere Klassiker auch in anderen Größen. Die Eigenschaften und Besonderheiten sind identisch zu denen der 108 mm Rollen. Größere Durchmesser helfen allerdings Fugen, Spalte und kleinere Gegenstände einfacher zu überwinden. Wenn man in der Gesamthöhe des rolltainer® begrenzt ist oder einfach ein paar Cent am Preis sparen möchte, setzt man lieber auf einen kleineren Raddurchmesser.



Ø 100 mm / 125 mm PP weiß

Radkörper	Polypropylen weiß
Lauffläche	Polypropylen weiß
Achslager	Rollenlager
Gesamthöhe	125 mm / 155 mm
Lochbild	80 x 60 mm
dyn. Traglast	100 kg / 150 kg

Lenkrolle Ø 100 mm	SIP25WC100POPOR1W
--------------------	-------------------

Bockrolle Ø 100 mm	FIP22WC100POPOR1W
--------------------	-------------------

Lenkrolle mit Feststeller Ø 100 mm	TIP25WC100POPOR1W
------------------------------------	-------------------

Lenkrolle Ø 125 mm	SBP95WC125X0POR1W
--------------------	-------------------

Bockrolle Ø 125 mm	FBP92WC125X0POR1W
--------------------	-------------------

Lenkrolle mit Feststeller Ø 125 mm	TBP95WC125X0POR1W
------------------------------------	-------------------

- ✓ agiler Alltagshelfer
- ✓ Preis-Leistung
- ✓ geringer Anfahrwiderstand und somit kräfteschonend



Ø 100 mm / 125 mm PA weiß

Radkörper	Polyamid weiß
Lauffläche	Polyamid weiß
Achslager	Rollenlager
Gesamthöhe	125 mm / 155 mm
Lochbild	80 x 60 mm
dyn. Traglast	150 kg / 200 kg

Lenkrolle Ø 100 mm	SIP25WC100N0N0R1W
--------------------	-------------------

Bockrolle Ø 100 mm	FIP22WC100N0N0R1W
--------------------	-------------------

Lenkrolle mit Feststeller Ø 100 mm	TIP25WC100N0N0R1W
------------------------------------	-------------------

Lenkrolle Ø 125 mm	SBP95WC125Y0N0R1W
--------------------	-------------------

Bockrolle Ø 125 mm	FBP92WC125Y0N0R1W
--------------------	-------------------

Lenkrolle mit Feststeller Ø 125 mm	TBP95WC125Y0N0R1W
------------------------------------	-------------------

- ✓ widerstandsfähiger und kräftiger Allrounder
- ✓ geeignet auch bei niedrigen und hohen Temperaturen
- ✓ in anderen Farben und Sonderausführungen erhältlich

Die Geräuschlosen

Ganz geräuschlos sind diese Rollen natürlich nicht, aber unsere Elastik-Rollen der Serie R4E1/R4E2 überzeugen durch ihren flüsterleisen Lauf auf Grund der besonders weichen Laufflächen. Der hohe Anteil an Naturkautschuk sorgt hier für einfache Anfahrwiderstände und ein beständiges Material selbst bei hohen Traglasten.



Ø 100 mm / 125 mm Elastik blau

Radkörper	Polyamid schwarz
Lauffläche	Elastik 65° Shore A blau
Achslager	Rollenlager
Gesamthöhe	125 mm / 155 mm
Lochbild	80 x 60 mm
dyn. Traglast	160 kg / 200 kg

Lenkrolle Ø 100 mm	SBP25WC100R4E1R0N
Bockrolle Ø 100 mm	FBP22WC100R4E1R0N
Lenkrolle mit Feststeller Ø 100 mm	TBP25WC100R4E1R0N
Lenkrolle Ø 125 mm	SBP35WC125R4E1R0N
Bockrolle Ø 125 mm	FBP32WC125R4E1R0N
Lenkrolle mit Feststeller Ø 125 mm	TBP35WC125R4E1R0N

- ✓ geräuscharmer Lauf auf sämtlichen Untergründen
- ✓ ausreichende Traglasten in bewährter Basics-Ausführung
- ✓ auch mit grauer Lauffläche als Edelstahl-Version V2A verfügbar



Ø 100 mm / 125 mm Elastik grau

Radkörper	Polyamid schwarz
Lauffläche	Elastik 65° Shore A grau
Achslager	mittiges Kugellager
Gesamthöhe	128 mm / 155 mm
Lochbild	80 x 60 mm
dyn. Traglast	200 kg / 220 kg

Lenkrolle Ø 100 mm	SPP21WC100R4E2B34
Bockrolle Ø 100 mm	FPP22WC100R4E2B34
Lenkrolle mit Feststeller Ø 100 mm	TPP21WC100R4E2B34
Lenkrolle Ø 125 mm	SPP31WC125R4E2B34
Bockrolle Ø 125 mm	FPP35WC125R4E2B34
Lenkrolle mit Feststeller Ø 125 mm	TPP31WC125R4E2B34

- ✓ flüsterleiser Lauf auf sämtlichen Untergründen
- ✓ hohe Traglasten in der starken Premium-Ausführung
- ✓ Kugellager als Achslager für verbesserte Rollwiderstände

Die Robusten

Besonders robust und widerstandsfähig sind unsere Rollen der Serien N2U6 und M6N2. Bei der Serie N2U6 handelt es sich um ein Thermoplastisches Polyurethan (TPU) auf einer Polyamid Felge mit zentralem Kugellager, diese Version ist aber auch mit einem Rollenlager erhältlich. TPU ist besonders beständig und resistent gegen eine Vielzahl an Säuren, Ölen und Fetten. Die Serie M6N2 verbindet die Vorteile der PA Serie mit einer leichten Geräuschreduzierung und der Möglichkeit des seitlichen Verschubs.



Ø 100 mm / 125 mm PA / PU

Radkörper	Polyamid grau
Lauffläche	Polyurethan 95° Shore A rot
Achslager	Kugellager
Gesamthöhe	125 mm / 155 mm
Lochbild	80 x 60 mm
dyn. Traglast	150 kg / 200 kg

Lenkrolle Ø 100 mm	SBP25WC100N2U6B32
Bockrolle Ø 100 mm	FBP22WC100N2U6B32
Lenkrolle mit Feststeller Ø 100 mm	TBP25WC100N2U6B32
Lenkrolle Ø 125 mm	SBP35WC125N2U6B32
Bockrolle Ø 125 mm	FBP32WC125N2U6B32
Lenkrolle mit Feststeller Ø 125 mm	TBP35WC125N2U6B32

- ✓ Besondere Beständigkeit gegen Säuren, Öle und Fette
- ✓ hohe Traglasten in vielen Temperaturbereichen
- ✓ geräuschreduzierter Lauf dank der leicht elastischen Lauffläche



Ø 100 mm / 125 mm PA Sandwich

Radkörper	Polyamid grau mit Elastikring
Lauffläche	Polyamid grau
Achslager	Rollenlager
Gesamthöhe	128 mm / 155 mm
Lochbild	80 x 60 mm
dyn. Traglast	160 kg / 200 kg

Lenkrolle Ø 100 mm	SPP21WC100M6N2R32
Bockrolle Ø 100 mm	FPP25WC100M6N2R32
Lenkrolle mit Feststeller Ø 100 mm	TPP21WC100M6N2R32
Lenkrolle Ø 125 mm	SPP31WC125M6N2R32
Bockrolle Ø 125 mm	FPP35WC125M6N2R32
Lenkrolle mit Feststeller Ø 125 mm	TPP31WC125M6N2R32

- ✓ strapazierfähige Alternative mit hohen Traglasten
- ✓ geräuschreduzierter Lauf durch den inneren dämpfenden Elastik-Ring
- ✓ seitlicher Vershub, zum Beispiel auf dem LKW, ohne Probleme möglich

Die Leichten

Wenn Ihr zu transportierendes Gut kein hohes Eigengewicht hat und Sie dennoch geräuschreduziert unterwegs sein möchten, sind Sie bei unseren TPE Rollen der Serien P2W2 und P2G2 genau richtig. Hier trifft Design auf Funktionalität. Hauptsächlich werden diese Rollen im Indoor-Bereich eingesetzt und sorgen durch Ihre elastische Oberfläche für einen störungsfreien Ablauf Ihrer innerbetrieblichen Transporte oder für die ansprechende Präsentation Ihrer Ware.



Ø 100 mm PP / TPE

Radkörper	Polypropylen grau
Lauffläche	Thermopl. Elastomer 95° Shore A grau
Achslager	Rollenlager
Gesamthöhe	125 mm
Lochbild	80 x 60 mm
dyn. Traglast	100 kg

Lenkrolle Ø 100 mm	SBP26WC100P2W2R1W
Bockrolle Ø 100 mm	FBP22WC100P2W2R1W
Lenkrolle mit Feststeller Ø 100 mm	TBP25WC100P2W2R1W

- ✓ geräuschreduzierter Lauf auf allen Untergründen
- ✓ ausreichende Traglasten in der bewährten Basics-Ausführung
- ✓ bewährter Bestseller als Rolle unter dem rolldolly®



Ø 100 mm / 125 mm PP / TPE

Radkörper	Polypropylen grau
Lauffläche	Thermopl. Elastomer 65° Shore A grau
Achslager	mittiges Kugellager
Gesamthöhe	125 mm / 155 mm
Lochbild	80 x 60 mm
dyn. Traglast	135 kg / 165 kg

Lenkrolle Ø 100 mm	SBP26WC100P2G2B32
Bockrolle Ø 100 mm	FBP22WC100P2G2B32
Lenkrolle mit Feststeller Ø 100 mm	TBP25WC100P2G2B32
Lenkrolle Ø 125 mm	SBP35WC125P2G2B32
Bockrolle Ø 125 mm	FBP32WC125P2G2B32
Lenkrolle mit Feststeller Ø 125 mm	TBP35WC125P2G2B32

- ✓ flüsterleiser Lauf auf sämtlichen Untergründen
- ✓ außergewöhnliches Design
- ✓ Kugellager als Achslager für verbesserte Rollwiderstände

Die Starken

Besondere Situationen erfordern besondere Maßnahmen! Wenn Sie bisher noch nicht fündig geworden sind, werden Sie es mit Sicherheit bei unseren starken Alternativen, den Serien AAE2 und AAU5 mit Aluminiumfelge. Hier kann beim Einsatz von vier Rollen Ware mit bis zu 900 kg transportiert werden. Beide Serien, sowohl die Elastik als auch das gegossene Polyurethan glänzen dabei mit unterschiedlichen Vorteilen. Überzeugen Sie sich!



Ø 100 mm / 125 mm Alu / Elastik

Radkörper	Aluminium
Lauffläche	Elastik 65° Shore A grau
Achslager	Doppelkugellager
Gesamthöhe	128 mm / 155 mm
Lochbild	80 x 60 mm
dyn. Traglast	200 kg / 250 kg

Lenkrolle Ø 100 mm	SPP37WC100AAE2D0N
Bockrolle Ø 100 mm	FPP33WC100AAE2D0N
Lenkrolle mit Feststeller Ø 100 mm	TPP37WC100AAE2D0N
Lenkrolle Ø 125 mm	SPP37WC125AAE2D0N
Bockrolle Ø 125 mm	FPP33WC125AAE2D0N
Lenkrolle mit Feststeller Ø 125 mm	TPP37WC125AAE2D0N

- ✓ kann Waren bis zu 750 kg transportieren!
- ✓ geräuscharmer Lauf dank der weichen Elastik-Lauffläche
- ✓ hinterlässt auch unter großen Lasten keine Spuren



Ø 100 mm / 125 mm Alu / PU

Radkörper	Aluminium
Lauffläche	Polyurethan 92° Shore A braun
Achslager	Doppelkugellager
Gesamthöhe	128 mm / 155 mm
Lochbild	80 x 60 mm
dyn. Traglast	250 kg / 300 kg

Lenkrolle Ø 100 mm	SPP37WC100AAU5D0N
Bockrolle Ø 100 mm	FPP33WC100AAU5D0N
Lenkrolle mit Feststeller Ø 100 mm	TPP37WC100AAU5D0N
Lenkrolle Ø 125 mm	SPP37WC125AAU5D0N
Bockrolle Ø 125 mm	FPP33WC125AAU5D0N
Lenkrolle mit Feststeller Ø 125 mm	TPP37WC125AAU5D0N

- ✓ kann Waren bis zu 900 kg transportieren!
- ✓ besondere Beständigkeit gegen Säuren, Öle und Fette
- ✓ extrem unempfindlich bei äußeren Einwirkungen / Stößen

Die Agilen

Die physische Belastung des Mitarbeiters beim Transport und der Verarbeitung der Ware spielt in der Bewertung von Arbeitsumgebungen und Ergonomie heutzutage eine immer größere Rolle. Aus diesem Grund haben wir zwei Räder (Serie N4B5 und Serie AAB5) entwickelt, die trotz hoher Lasten mit enormer Flexibilität und geringen Widerständen überzeugen. Durch die ballige und dünne Auflagefläche des Rads auf dem Untergrund werden Reibung und Widerstände minimiert und tragen so zu einer Vereinfachung beim Handling der Ware bei.

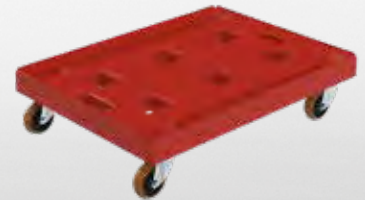

Ø 100 mm / 125 mm PU braun

Radkörper	Polyamid schwarz
Lauffläche	Polyurethan 92° Shore A braun
Achslager	Kugellager
Gesamthöhe	128 mm / 155 mm
Lochbild	80 x 60 mm
dyn. Traglast	200 kg / 250 kg

Lenkrolle Ø 100 mm	SPP21WC100N4B5B34
Bockrolle Ø 100 mm	FPP25WC100N4B5B34
Lenkrolle mit Feststeller Ø 100 mm	TPP21WC100N4B5B34
Lenkrolle Ø 125 mm	SPP31WC125N4B5B34
Bockrolle Ø 125 mm	FPP35WC125N4B5B34
Lenkrolle mit Feststeller Ø 125 mm	TPP31WC125N4B5B34

- ✓ ergonomische Eigenschaften auch bei hohen Lasten
- ✓ geräuschreduzierter Lauf auf Grund der Nachgiebigkeit des Polyurethans
- ✓ besondere Beständigkeit gegen Säure / Öle / Fette



Ø 100 mm / 125 mm PU braun

Radkörper	Aluminium
Lauffläche	Polyurethan 92° Shore A braun
Achslager	Doppelkugellager
Gesamthöhe	128 mm / 155 mm
Lochbild	80 x 60 mm
dyn. Traglast	250 kg / 300 kg

Lenkrolle Ø 100 mm	SPP27WC100AAB5D39
Bockrolle Ø 100 mm	FPP23WC100AAB5D39
Lenkrolle mit Feststeller Ø 100 mm	TPP27WC100AAB5D39
Lenkrolle Ø 125 mm	SPP37WC125AAB5D39
Bockrolle Ø 125 mm	FPP33WC125AAB5D39
Lenkrolle mit Feststeller Ø 125 mm	TPP37WC125AAB5D39

- ✓ ergonomische Eigenschaften auch bei hohen Lasten
- ✓ geräuschreduzierter Lauf auf Grund der Nachgiebigkeit des Polyurethans
- ✓ besondere Beständigkeit gegen Säure / Öle / Fette

Die Rostfreien

Einige Geschäftsbereiche erfordern den Einsatz von rostfreien Materialien wie Kunststoff oder Edelstahl. Auch für diese Fälle haben wir entsprechende Lösungen für Sie parat. Die Gehäuse unserer rostfreien Edelstahl Rollen der Serien N0N0 & N2U6 werden aus V2A (AISI 304) hergestellt und sind somit korrosionsbeständig, wetterfest, langlebig, temperaturbeständig und zudem noch sehr hygienisch.



Ø 100 mm / 125 mm PA weiß

Radkörper	Polyamid weiß
Lauffläche	Polyamid weiß
Achslager	V2A - Gleitlager
Gesamthöhe	128 mm / 155 mm
Lochbild	80 x 60 mm
dyn. Traglast	150 kg / 200 kg

Lenkrolle Ø 100 mm	SIP26SC100N0N0L0N
Bockrolle Ø 100 mm	FIP22SC100N0N0L0N
Lenkrolle mit Feststeller Ø 100 mm	TIP26SC100N0N0L0N
Lenkrolle Ø 125 mm	SIP36SC125N0N0L0N
Bockrolle Ø 125 mm	FIP32SC125N0N0L0N
Lenkrolle mit Feststeller Ø 125 mm	TIP36SC125N0N0L0N

- ✓ rostfreie Ausführung für einen langlebigen Einsatz
- ✓ widerstandsfähiger und kräftiger Allrounder
- ✓ geeignet auch bei niedrigen und hohen Temperaturen



Ø 100 mm / 125 mm PA / PU rot

Radkörper	Polyamid grau
Lauffläche	Thermopl. Polyurethan 95° Shore A rot
Achslager	V2A - Rollenlager
Gesamthöhe	128 mm / 155 mm
Lochbild	80 x 60 mm
dyn. Traglast	150 kg / 200 kg

Lenkrolle Ø 100 mm	SIP26SC100N2U6Q0N
Bockrolle Ø 100 mm	FIP22SC100N2U6Q0N
Lenkrolle mit Feststeller Ø 100 mm	TIP26SC100N2U6Q0N
Lenkrolle Ø 125 mm	SIP36SC125N2U6Q0N
Bockrolle Ø 125 mm	FIP32SC125N2U6Q0N
Lenkrolle mit Feststeller Ø 125 mm	TIP36SC125N2U6Q0N

- ✓ rostfreie Ausführung für einen langlebigen Einsatz
- ✓ besondere Beständigkeit gegen Säure / Öle / Fette
- ✓ geräuschreduzierter Lauf dank der leicht elastischen Lauffläche

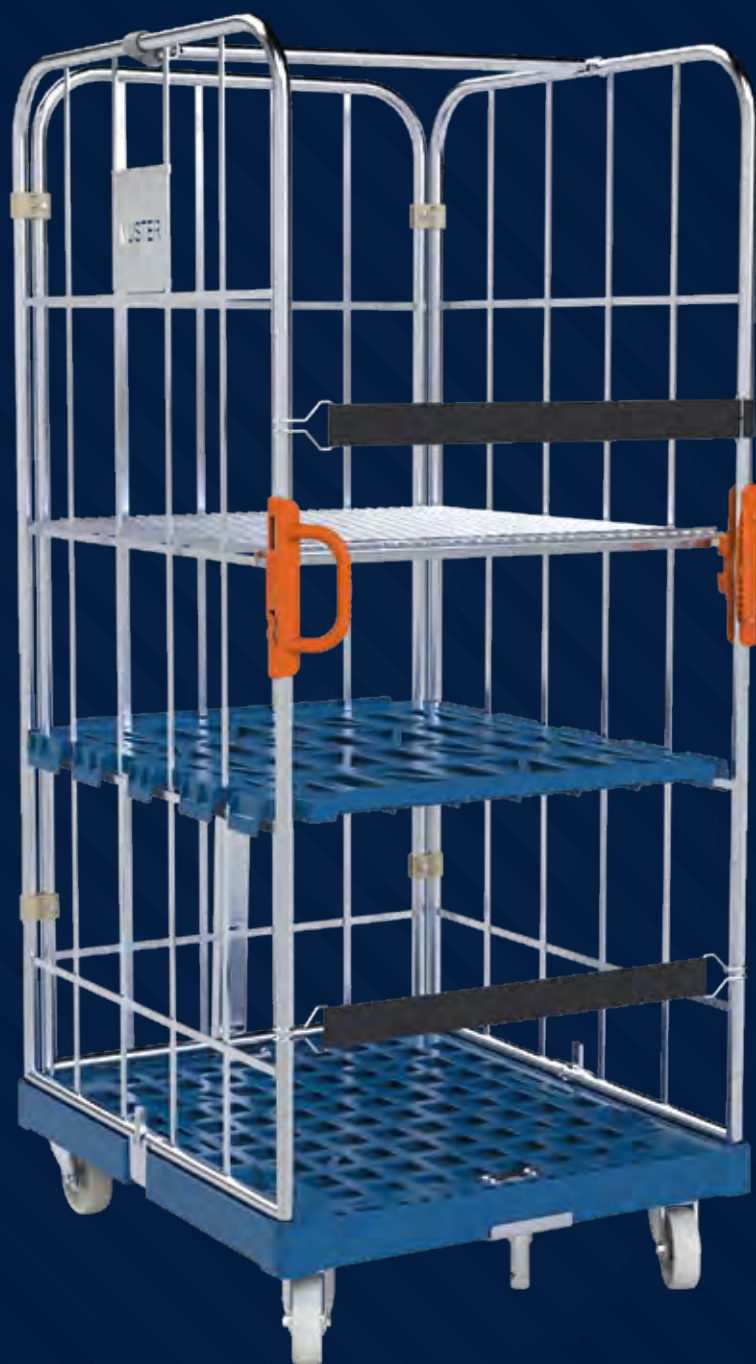

Zubehör

Wählen Sie aus dem zahlreichen Zubehör die passenden Ergänzungen für Ihren rolltainer® oder nestainer® aus. Nutzen Sie Abdeckhauben zum Schutz Ihrer Ware oder setzen Sie unseren Sicherheitsgriff tainergrip® zu Ihrem eigenen Schutz ein. Fixieren Sie die Ware mit den innovativen gummitex® Gurten oder bringen Sie mit Hilfe eines Zwischenbodens richtig Ordnung ins Tagesgeschäft. Die Möglichkeiten sind nicht unendlich aber zahlreich. Auf den folgenden Seiten können Sie Ihre Auswahl treffen.

Für jeden Bedarf
**RICHTIGES
ZUBEHÖR**
erhältlich



**OPTIMIEREN
SIE IHREN
BEHÄLTER**
nach Ihren
Wünschen

Sicherungsgitter für rolltainer®

Auch wenn ein Rollbehälter die Ware gegenüber einer einfachen Palette schon gut schützt und Zubehör wie Spannweite zusätzliche Sicherheit bringen, wird weiterhin sehr viel Einwegverpackung in Form von Wickelfolie eingesetzt. Mit unserem Sicherungsgitter ist das ab sofort nicht mehr nötig. Ein wichtiger Schritt zu mehr Nachhaltigkeit.

Technische Highlights

- stabiles Drahtgitter mit 8 mm starkem Rahmen aus Draht und zwei Scharnierbeschlägen, Oberfläche: galvanisch blau verzinkt, Cr 3
- Flexibilität und Anpassungsfähigkeit durch ein neu entwickeltes Doppelscharnier
- die Sicherung erfolgt mit zwei Spanngurten (Textilgurt oder gummitex®)
- die Leergutverdichtung und dessen Rückführung erfolgen wie bisher



Die Sicherungsgitter können mit geringstem Aufwand an Seitengittern mit \varnothing 22 mm Rundrohr montiert werden. Ohne Bohren und ähnliche Arbeiten.

Optional kann das Kunststoffscharnier unterhalb des waagerechten Flacheisen angebracht werden. Dazu bieten wir Ihnen eine zusätzliche Rohrschelle als Schanieraufgabe an.



Sicherungsgitter

Nutzhöhe 1350

SGK1220580S0B5C

Nutzhöhe 1450

SGK1320580S0B4C

Unsere
SPANNGURTE
finden Sie auf
SEITE 185



Auf dem Sicherungsgitter ist eine Tafel angeschweißt. Hier finden Sie Platz für Barcodeetiketten oder Ihr Firmenlogo.

Sicherungsgitter für Nutzhöhe 1350

- 580 x 1.220 mm (B x H)
- Rahmen aus \varnothing 8 Draht, umlaufend
- \varnothing 5 Draht, 112 x 118 mm, 4 x senkrecht, 9 x waagrecht
- Blechtafel 107 x 116 x 1,5 mm
- ca. 3,5 kg

Sicherungsgitter für Nutzhöhe 1450

- 580 x 1.320 mm (B x H)
- Rahmen aus \varnothing 8 Draht, umlaufend
- \varnothing 5 Draht, 112 x 118 mm, 4 x senkrecht, 10 x waagrecht
- Blechtafel 107 x 116 x 1,5 mm
- ca. 3,7 kg



Die Überkopf stapelung ist auch mit montierten Sicherungsgittern möglich.

Nachhaltigkeit und Klimaschutz

Alternativen zur Wickelfolie

Wickelfolie kommt sehr häufig bei Nutzern der zwei- und dreiseitigen rolltainer® zur Ladungssicherung bzw. zum Schutz der gelagerten Ware zum Einsatz. Um in diesem Bereich Plastikmüll zu reduzieren wurden, zusätzlich zu dem bereits existierenden Sicherungsgitter, eine Textil-Sicherungsplane und eine Sicherungsplatte als neue umweltfreundliche Produkte in das Sortiment aufgenommen. Ein wichtiger Schritt in Richtung Nachhaltigkeit und reduziertem Ressourcenverbrauch.

Die Anbringung und Nutzung der 3 Alternativen ist einfach. Das bereits bekannte Sicherungsgitter wird an einer Seite mit Doppelscharnieren aus hochwertigem Kunststoff am Seitengitter fixiert und dann mit Spanngurten arretiert. Wenn das Sicherungsgitter nicht genutzt wird kann es an die Seitengitter geklappt werden und dort mit den Spannbändern gesichert werden.

Die Textil-Sicherungsplane besteht aus PVC-beschichtetem Stoff und Verstärkungen aus Fiberglasstäben und wird wie das Sicherungsgitter angebracht. Neben der Möglichkeit die Plane wie eine Tür zu öffnen und seitlich wegzuklappen, gibt es hier noch die Möglichkeit sie horizontal in der Hälfte zu klappen, um so z.B. nur aus dem oberen Teil des Rollbehälters etwas zu entnehmen, die Ware unten aber noch gesichert zu lassen.

Die Roll-Safe Sicherungsplatten sind dünne Hohlkammerplatten. Sie werden entweder an beiden Seiten mit Hilfe von Spannbändern mit Haken an den Seitengittern angebracht oder an einer Seite mit Scharnierbändern montiert, sodass sich die Roll-Safe Platten dann wie eine Tür öffnen lassen.

Sicherungsgitter



Textil-Sicherungsplane



Roll-Safe Sicherungsplatte



tainerlift für rolltainer®

Ausführung:

- Heb- und senkbare U-Konstruktion aus gelasertem und gekantetem Stahlblech
- Hubhöhe 22 mm
- geeignet für rolltainer, mit Rollen ø 100 mm (mit Adapter für Rollen ø 108 und 125 mm)
- Hubgriff aus Stahlrohr ø 25 x 2 x 1.300 mm
- 4 x Rad ø 80 mm, PA
- Oberfläche: galvanisch blau verzinkt, Cr 3
- Traglast: 250 kg



Zum Produktvideo

QR-Code scannen und Nutzung ansehen.

Flexibel anpassbar: Ein Tool für unterschiedliche Raddurchmesser

Der Tainerlift ist ein Hilfsmittel für das Ver- und Entladen von handelsüblichen Rollbehältern in Querrichtung.

Durch ein innovatives Hebelsystem können hohe Gewichte einfach angehoben und verfahren werden. Die Hubkraft wirkt auf die beiden Bockrollen der Rollbehälter, hebt sie schnell an und ermöglicht den einfachen Querverschub des Rollbehälters

Insbesondere lassen sich mit dem Tainerlift ab sofort Rollbehälter mit Gummi- und Elastikrollen in Querrichtung verschieben und platz-optimiert verladen.

Der Tainerlift kann durch ein Adapterblech an verschiedene Unterfahrhöhen mit unterschiedlichen Raddurchmessern angepasst werden. Für den schnellen Wechsel bei verschiedenen Rolltainern mit verschiedenen Unterfahrhöhen und unterschiedlichen Raddurchmessern (ø 108 und 125 mm) bieten wir ein klappbares Adapterblech an.



tainerlift für rolltainer®

Unterfahrhöhe



120 mm



128 mm oder 150 mm

tainerlift ME, 675 mm, Hub 22 mm,
für rolltainer® F10 ø 100 mm, Cr 3

TLA67522KC004

Adapterblech schraubbar, tainerlift ME,
659 x 60 mm, Cr 3

TLAA65960KC004

Adapterblech klappbar, tainerlift ME,
688 x 28 mm, Cr 3

TLAA68828KC004

Zubehör Abdeckhauben



Einweghaube für rolltainer® 724 x 815 mm

- Einsatz als Regenschutz und Staubschutz

Nutzhöhe 1.460 mm | transparent

EPA14600000

Nutzhöhe 1.650 mm | transparent

EPA16500000



Einweghaube für rolltainer® 724 x 815 mm

- Einsatz als Regenschutz und Staubschutz

Nutzhöhe 1.460 mm | milchig

EPA14609010

Nutzhöhe 1.650 mm | milchig

EPA16509010



Einweghaube für rolltainer® 724 x 815 mm

- Einsatz als Regenschutz und Staubschutz

Nutzhöhe 1.460 mm | schwarz

EPA14609005

Personalisieren

Sie die Haube mit Ihrem Logo

Die Abdeckhauben aus PE-Bändchengewebe lassen sich individualisieren. Gerne platzieren wir einen Aufnäher mit Ihrem Logo oder anderen von Ihnen gewünschten Informationen auf der Haube.

Sprechen Sie uns hierzu an, wir beraten Sie gern!



Abdeckhaube für rolltainer® 724 x 815 mm

- Schutzhaube aus PE-Bändchengewebe grau
- beide Kopfseiten mit 2 genähten Reißverschlüssen komplett zu öffnen, dadurch kann der Rollbehälter trotz übergelegter Haube ebenfalls geöffnet werden
- Einsatz als Regenschutz, Sicht- und Diebstahlschutz
- für den mehrmaligen Gebrauch, sehr robuste Ausführung
- Bedruckung der Haube auf Anfrage möglich

Nutzhöhe 1.460 mm

AHA14609010

Nutzhöhe 1.650 mm

AHA16509010



Abdeckhaube für nestainer® 3-seitig 1450 / 1550

- Abmessung: ca. 735 x 825 x 1560 mm (B x T x H)
- gefertigt aus PE-Bändchengewebe
- Farbe: hellgrau
- eine Kopfseite (735er Breite) mit 2 genähten Reißverschlüssen zu öffnen

Nutzhöhe 1.560 mm

AHA15309010



Thermohaube für rolltainer® 724 x 815 mm

- kurzfristiger Kälte- oder Wärmeschutz für Rollbehälter 724 x 815 mm
- gefertigt aus Luftpolsterverbundfolie (3 mm) mit einseitig alubedampfter Polyesterfolie mit Gewebeverstärkung
- mittlere Wärmeleitfähigkeit 0,0344 l [W/mK]
- Wärmeleitwiderstand 0,09 R [m²K/W], K-Wert 11,46 k [W/m²K]
- beide Kopfseiten mit 2 genähten Reißverschlüssen komplett zu öffnen, dadurch kann der Rollbehälter trotz übergelegter Haube ebenfalls geöffnet werden

Nutzhöhe 1.460 mm

THA14609006

Zubehör tainergrip®



tainergrip® orange für rolltainer®, lose Ausführung für Seitengitter mit Flachmaterial

- Kunststoffgriffset für Rollbehälter, bestehend aus zwei Griffen
- Ausführung zur Anbringung am Seitengitter mit Flacheisen
- ergonomisch geformter Handgriff
- Material: PA orange

Griff Set KU orange für rolltainer®

F90A01PAF2004S2



tainergrip® rot für rolltainer®, lose Ausführung für Seitengitter mit Querrohr

- Kunststoffgriffset für Rollbehälter, bestehend aus zwei Griffen
- Ausführung zur Anbringung am Seitengitter mit Querrohr
- ergonomisch geformter Handgriff
- Material: PA rot

Griff Set KU rot für rolltainer®

F90A00PAQ3000S2



tainergrip® rot für Stahlrollbehälter, Ausführung zur Festmontage

- Kunststoffgriffset für Rollbehälter zur Festmontage, bestehend aus zwei Griffen
- einfache Montage, für alle Seitengitter aus Rundrohr \varnothing 22 mm und Quadratrohr 22 x 22 mm
- ergonomisch geformter Handgriff
- Material: PA rot

Griff Set KU rot für Stahlrollbehälter

F90A02PAV3000S2M

ARBEITSSICHERHEIT WIRD GROSS GESCHRIEBEN

Durch die montierten Griffe bekommen Sie beim Führen der Rollbehälter zum Einen eine bessere Griffmöglichkeit und somit ein besseres Handling, zum Anderen vergrößern Sie den Sicherheitsabstand zu dem Behälter und vermeiden Quetschungen oder Abschürfungen. Sicheres und effektiveres Arbeiten ist garantiert. Ein großer Vorteil des trainergrip® ist die schnelle und einfache Montage und somit ein reibungsloser Arbeitsablauf.



Griff Set ME, Cr 3, für Stahlrollbehälter mit Aufbau aus \varnothing 22 mm Rundrohr

- einfache Montage, für alle Seitengitter aus Rundrohr \varnothing 22 mm
- ein Set = zwei Griffe inkl. Montagematerial
- Oberfläche: galvanisch blau verzinkt, Cr 3
- nachträgliche Montage möglich

Griff Set ME, Cr 3 für Stahlrollbehälter Rundrohr

S5ZUBF001



Griff Set ME, Cr 3, für Stahlrollbehälter mit Aufbau aus Quadratrohr 22 x 22 mm

- einfache Montage, für alle Seitengitter aus Quadratrohr 22 x 22 mm
- ein Set = zwei Griffe inkl. Montagematerial
- Oberfläche: galvanisch blau verzinkt, Cr 3

Griff Set ME, Cr 3 für Stahlrollbehälter Quadratrohr

S5ZUBF002

Zubehör Erweiterungen



Rückwandrahmen ME, für rolltainer® 724 x 815 mm, Cr 3

- Stabilitätsrahmen aus \varnothing 22 mm Rundrohr, inkl. vier Kunststoffschellen und Schraubmaterial sowie zwei Endstopfen
- Oberfläche: galvanisch blau verzinkt, Cr 3

Rückwandrahmen ME

MSR300650DMC030



Kleiderstange ME, Cr 3, für rolltainer® 724 x 815 mm

- Stange aus Rundrohr \varnothing 22 mm
- Befestigung auf einer Seite mit Kunststoffschelle und Schraubmaterial
- Oberfläche: galvanisch blau verzinkt, Cr 3

Kleiderstange ME

SK673C



Kartentasche KU, für rolltainer® Seitengitter, nachrüstbar

- Kartentasche aus Kunststoff PE
- Einfache Montage durch Klemmung in dem Seitengitter
- Abmessung: 270 x 160 mm

Kartentasche KU Rot

KATA3000

Kartentasche KU Blau

KATA5010



Kartentasche KU Blau, ohne Fuß, nachrüstbar

- Kartentasche aus Kunststoff PE Enzianblau ähnlich RAL 5010
- Ausführung für 4 senkrechte Flacheisen
- Abmessung: 225 x 160 mm

Kartentasche KU Blau, ohne Fuß

KATAUOF5010



Kommissioniertafel mit Klemmbrett, Cr 3

- Metalltafel aus Stahlblech, Größe DIN A4
- mit Klemmstück für das Befestigen von Dokumenten
- Oberfläche: galvanisch blau verzinkt, Cr 3

Kommissioniertafel mit Klemmbrett

MKTEC01



Kommissioniertafel mit Klemmbrett, Cr 3, schräg klappbar

- Metalltafel aus Stahlblech, Größe DIN A4
- mit Klemmstück für das Befestigen von Dokumenten
- Drahtbefestigung hinten für Schrägstellung
- Oberfläche: galvanisch blau verzinkt, Cr 3

Kommissioniertafel mit Klemmbrett, schräg klappbar

MKTKC02



Blechtafel für rolltainer® Seitengitter, Cr 3, nachrüstbar

- nachrüstbare Blechtafel für die Standardseitengitter der Rollbehälter, Oberfläche: galvanisch blau verzinkt, Cr 3
- einfache Montage durch Klemmen und Vernieten in dem Seitengitter
- Abmessung: 160 x 166 mm

Blechtafel für Rollbehälter Seitengitter

BTK160166CM



Blechtafel mit Laserschrift, Cr 3, nachrüstbar

- mit individueller Lasergravur
- nachrüstbare Blechtafel für die Standardseitengitter der Rollbehälter, Oberfläche: galvanisch blau verzinkt, Cr 3
- einfache Montage durch Klemmen und Vernieten in dem Seitengitter
- Abmessung: 160 x 166 mm

Blechtafel

Zubehör Erweiterungen



Deichsel und Kupplungs-Set, Cr 3, für Rollbehälter mit Rollplatte KU, 724 x 815 und 682 x 815 mm

- Adapter-Kassette mit geschweißtem Kupplungsdorn aus Vollmaterial \varnothing 25 mm
- ideal für den Aufbau von Routenzügen
- geeignet für alle Rollbehälter mit Kunststoffrollplatte
- Deichselstange mit Doppelschenkelfeder, als U-Profil ca. 520 x 50 mm, Deichselauge \varnothing 30 mm
- Oberfläche: galvanisch blau verzinkt, Cr 3

Deichsel und Kupplungs-Set,
für Rollbehälter mit Rollplatte KU

FDSKSC



Deichsel und Kupplungs-Set, Cr 3, für Stahlrollbehälter 800 x 1200 mm und 950 x 1350 mm

- Deichsel aus Flachmaterial 8 mm, Länge 390 mm
- Lochdurchmesser 26 mm, mit Federtechnik ausgestattet
- Aufhängung für Rohr 40 x 20 mm oder 50 x 20 mm geeignet
- Kupplung aus Vollmaterial \varnothing 20 mm, ca. 80 mm Länge
- Oberfläche: galvanisch blau verzinkt, Cr 3

Deichsel und Kupplungs-Set, für Stahlrollbehälter
800 x 1200 mm und 950 x 1350 mm

FDSF20C



Folienverdichter, Cr 3, für Rollbehälter 724 x 815 mm

- Hilfsmittel für die Sammlung und Komprimierung von Verpackungsfolien als Einsatz im Rollbehälter (724 x 815 mm)
- durch die Öffnung können Verpackungsfolien gesammelt und effektiv verdichtet werden
- Oberfläche: galvanisch blau verzinkt, Cr 3

Folienverdichter

FVDKDMC01

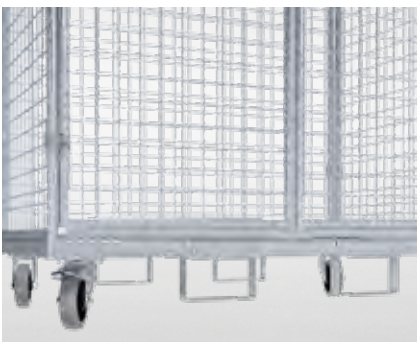

Staplereinfuhrflaschen für Rollbehälter 800 x 1200 / 950 x 1350 mm

- sicherer Transport mit dem Stapler, für Rollbehälter Typ 800 x 1200 / 950 x 1350 mm
- Abmessung: 190 x 35 mm, Einfahrhöhe: 90 mm
- zwei Bohrungen (\varnothing 8 mm) zur Verschraubung mit dem Fahrrahmen
- Oberfläche: galvanisch blau verzinkt, Cr 3

Staplereinfuhrflaschen für Rollbehälter

MKUF18090C



Gummispannband, schwarz

- Abmessung: 530 x 38 mm
- max. empfohlene Spannweite 750 mm
- Farbe schwarz, Haken: galvanisch blau verzinkt, Cr 3

Gummispannband, 2 Drahhaken Abmessung: 530 x 38 mm	B454001
Gummispannband, 1 Drahhaken / 1 Drahtöse Abmessung: 530 x 38 mm	B454002

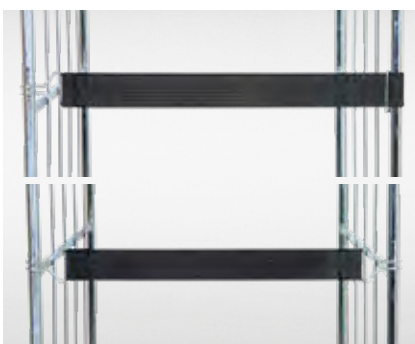

gummitex®, dunkelgrau

- Textilspannband mit elastischem Gummi
- max. empfohlene Spannweite 750 mm
- Farbe dunkelgrau, Haken: galvanisch blau verzinkt, Cr 3

gummitex®, 1 Drahhaken / 1 Drahtöse, Blindlogo, Abmessung: 50 x 560 mm	E150002BL
gummitex®, 2 Drahhaken, Blindlogo, Abmessung: 50 x 520 mm	E150001BL

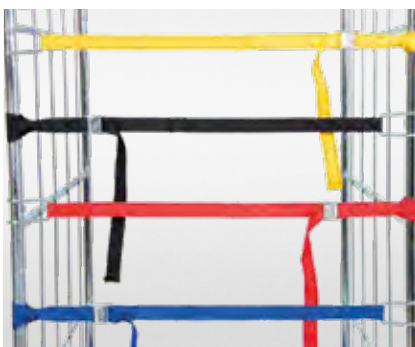

Textilspannband mit eingenähtem Elastikstreifen, 1 Klemmschloss / 1 Drahhaken

- zwei elastische Bänder aus PP mit einem Drahhaken und einem Klemmschloss
- Abmessung: 1.050 x 25 mm, max. empfohlene Spannweite 800 mm

gelb	E459960
schwarz	E459966
rot	E459961
blau	E459965

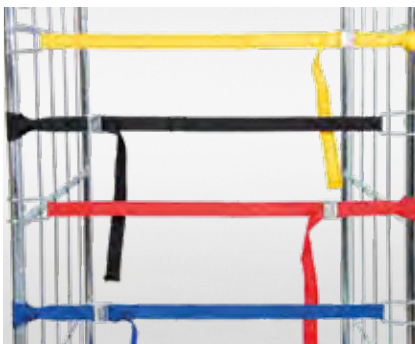

Textilspannband, 1 Klemmschloss / 1 Drahhaken

- Textilspannband mit einem Drahhaken und einem Klemmschloss
- Abmessung: 1.050 x 25 mm, max. empfohlene Spannweite 800 mm

gelb	E459940
schwarz	E459943
rot	E459941
blau	E459945

rolltainer® Zwischenböden

Zuordnung loser Zwischenböden im rolltainer®		Zwischenboden 716 x 812 (RB 2-seitig 724er)	Zwischenboden 716 x 762 (RB2- 3-seitig 724er)	Zwischenboden 716x 762 (2-3 seitig 724er) rec.	Zwischenboden 716 x 712 (RB 4-seitig 724er)	Zwischenboden 716x 762 (4-seitig 724er) rec.	Zwischenboden 674 x 812 (RB 2-seitig 682er)	Zwischenboden 674 x 762 (RB 3-seitig 682er)	Zwischenboden 674 x 712 (RB 4-seitig 682er)
		F70A02PEF33000	E70A23PEF33000	E70A23RCF39005	E70A04PEF33000	E70A04RCF39005	E70B02PEF33000	E70B03PEF33000	E70B04PEF33000
rolltainer® mit Stecksystem ▶ im Katalog auf Seite 6	KB2A50101350CS01101V KB2A50101450CS02101V KB2A50101650CS14101V	✓	✓	✓	(✓)	(✓)			
rolltainer® 1350 QP 2-seitig ▶ im Katalog auf Seite 13	KB2A501013505010S01101	✓	✓	✓	(✓)	(✓)			
rolltainer® 1450 QP 2-seitig ▶ im Katalog auf Seite 13	KB2A501014505010S02101	✓	✓	✓	(✓)	(✓)			
rolltainer® 1350 QP 3-seitig ▶ im Katalog auf Seite 13	KB3A501013505010S01101		✓	✓	(✓)	(✓)			
rolltainer® 1450 QP 3-seitig ▶ im Katalog auf Seite 13	KB3A501014505010S02101		✓	✓	(✓)	(✓)			
rolltainer® 1350 QV 2-seitig ▶ im Katalog auf Seite 14	KB2A50101350CS01101	✓	✓	✓	(✓)	(✓)			
rolltainer® 1450 QV 2-seitig ▶ im Katalog auf Seite 14	KB2A50101450CS02101	✓	✓	✓	(✓)	(✓)			
rolltainer® 1350 QV 3-seitig ▶ im Katalog auf Seite 14	KB3A50101350CS01101		✓	✓	(✓)	(✓)			
rolltainer® 1450 QV 3-seitig ▶ im Katalog auf Seite 14	KB3A50101450CS02101		✓	✓	(✓)	(✓)			
rolltainer® 1350 QV 4-seitig ▶ im Katalog auf Seite 14	KB4A50101350CS01101				✓	✓			
rolltainer® 1450 QV 4-seitig ▶ im Katalog auf Seite 14	KB4A50101450CS02101				✓	✓			
rolltainer® 682 1460 2-seitig ▶ im Katalog auf Seite 26	KB2B50101460CS03101						✓	(✓)	(✓)
rolltainer® 682 1460 3-seitig ▶ im Katalog auf Seite 26	KB3B50101460CS03101							✓	(✓)
rolltainer® 682 1500 F 2-seitig ▶ im Katalog auf Seite 29	KB2B50101500HDS00101								
rolltainer® 682 1500 F 3-seitig ▶ im Katalog auf Seite 29	KB3B50101500HDS00101								
rolltainer® 682 1500 F 4-seitig ▶ im Katalog auf Seite 29	KB4B50101500HDS00101								
rolltainer® 675 1460 2-seitig ▶ im Katalog auf Seite 30	KB2D50101460CS03101						✓	(✓)	(✓)
rolltainer® 675 1460 3-seitig ▶ im Katalog auf Seite 30	KB3D50101460CS03101							✓	(✓)
rolltainer® 1460 FV 2-seitig ▶ im Katalog auf Seite 16	KB2A50101460CS03101	✓	✓	✓	(✓)	(✓)			
rolltainer® 1650 FV 2-seitig ▶ im Katalog auf Seite 17	KB2A50101650CS04101	✓	✓	✓	(✓)	(✓)			
rolltainer® 1460 FV 3-seitig ▶ im Katalog auf Seite 16	KB3A50101460CS03101		✓	✓	(✓)	(✓)			
rolltainer® 1650 FV 3-seitig ▶ im Katalog auf Seite 17	KB3A50101650CS04101		✓	✓	(✓)	(✓)			

✓ passende Kombinationen
(✓) eingeschränkt passende Kombinationen

✓	✓	✓	✓	✓	✓	✓	✓	✓	✓	✓	✓	✓	✓	✓	✓	✓	✓	✓	✓	halber Kunststoff- zwischenboden aus E70A23PEF3
✓	✓	✓	✓	✓	✓	✓	✓	✓	✓	✓	✓	✓	✓	✓	✓	✓	✓	✓	✓	halber Kunststoff- zwischenboden aus rec.
✓	✓	✓	✓	✓	✓	✓	✓	✓	✓	✓	✓	✓	✓	✓	✓	✓	✓	✓	✓	Zwischenboden 716 x 812 geschlos- sene Ausf. 2-seitig
✓	✓	✓	✓	✓	✓	✓	✓	✓	✓	✓	✓	✓	✓	✓	✓	✓	✓	✓	✓	Zwischenboden 716 x 762 geschlos- sene Ausf. 3-seitig
																				Zwischenboden 716 x 812 geschl. Ausf. 2-seitig Edelst. FE
																				Zwischenboden 716 x 762 geschl. Ausf. 3-seitig Edelst. FE
✓	✓	✓	✓	✓	✓	✓	✓	✓	✓	✓	✓	✓	✓	✓	✓	✓	✓	✓	✓	Zwischenboden für ADB mit 3 Flaschen
✓	✓	✓	✓	✓	✓	✓	✓	✓	✓	✓	✓	✓	✓	✓	✓	✓	✓	✓	✓	Zwischenboden Stahl (RB 2/3/4/5-seitig 724er)
✓	✓	✓	✓	✓	✓	✓	✓	✓	✓	✓	✓	✓	✓	✓	✓	✓	✓	✓	✓	Zwischenboden Holz (RB 2/3/4/5- seitig 724er)
										✓	✓	✓	✓	✓	✓	✓	✓	✓	✓	Zwischenboden 712 x 808 (RB Komfortsystem)
																				Zwischenboden Stahl (RB 2/3/4/5-seitig 682er)
																				Zwischenboden Stahl ROLLREGAL
																				Drahtkorb
																				Zwischenboden Stahl 715 x 767 mm, Typ FZ, mit 30 mm Rutschkante

rolltainer® Zwischenböden

Zuordnung loser Zwischenböden im rolltainer®		Zwischenboden 716 x 812 (RB 2-seitig 724er)	Zwischenboden 716 x 762 (RB2- 3-seitig 724er)	Zwischenboden 716x 762 (2- 3 seitig 724er) rec.	Zwischenboden 716 x 712 (RB 4-seitig 724er)	Zwischenboden 716x 762 (4- seitig 724er) rec.	Zwischenboden 674 x 812 (RB 2-seitig 682er)	Zwischenboden 674 x 762 (RB 3-seitig 682er)	Zwischenboden 674 x 712 (RB 4-seitig 682er)
		F70A02PEF33000	E70A23PEF33000	E70A23RCF39005	E70A04PEF33000	E70A04RCF39005	E70B02PEF33000	E70B03PEF33000	E70B04PEF33000
rolltainer® 1460 FV mit einer klappbaren Vorderwand 4-seitig ▶ im Katalog auf Seite 16	KB4A50101460CS03101				✓	✓			
rolltainer® 1650 FV mit einer klappbaren Vorderwand 4-seitig ▶ im Katalog auf Seite 17	KB4A50101650CS04101				✓	✓			
rolltainer® 1650 FV mit zwei schwenkbaren Vorderwänden 4-seitig ▶ im Katalog auf Seite 17	KB4A50101650CS04201				✓	✓			
rolltainer® 1460 FV mit einer schwenkbaren Vorderwand 4-seitig ▶ im Katalog auf Seite 16	KB4A50101460CS03301				✓	✓			
rolltainer® 1650 FV mit einer schwenkbaren Vorderwand 4-seitig ▶ im Katalog auf Seite 17	KB4A50101650CS04301				✓	✓			
rolltainer® 1460 FV 2-seitig ▶ im Katalog auf Seite 16	MB2AC1460CS03101	✓	✓	✓	(✓)	(✓)			
rolltainer® 1650 FV 2-seitig ▶ im Katalog auf Seite 17	MB2AC1650CS04101	✓	✓	✓	(✓)	(✓)			
rolltainer® 1460 FV 3-seitig ▶ im Katalog auf Seite 16	MB3AC1460CS03101		✓	✓	(✓)	(✓)			
rolltainer® 1650 FV 3-seitig ▶ im Katalog auf Seite 17	MB3AC1650CS04101		✓	✓	(✓)	(✓)			
rolltainer® 1460 FV mit einer klappbaren Vorderwand 4-seitig ▶ im Katalog auf Seite 16	MB4AC1460CS03101				✓	✓			
rolltainer® 1650 FV mit einer klappbaren Vorderwand 4-seitig ▶ im Katalog auf Seite 17	MB4AC1650CS04101				✓	✓			
rolltainer® 1650 FV mit zwei schwenkbaren Vorderwänden 4-seitig ▶ im Katalog auf Seite 17	MB4AC1650CS04201				✓	✓			
rolltainer® 1460 FV 2-seitig ▶ im Katalog auf Seite 16	HB2AN1460CS03101				✓	✓			
rolltainer® 1650 FV 2-seitig ▶ im Katalog auf Seite 17	HB2AN1650CS04101				✓	✓			
rolltainer® 1460 FV 3-seitig ▶ im Katalog auf Seite 16	HB3AN1460CS03101	✓	✓	✓	(✓)	(✓)			
rolltainer® 1650 FV 3-seitig ▶ im Katalog auf Seite 17	HB2AN1650CS04101	✓	✓	✓	(✓)	(✓)			
rolltainer® 1460 FV 3-seitig ▶ im Katalog auf Seite 16	HB3AN1460CS03101		✓	✓	(✓)	(✓)			
rolltainer® 1650 FV 3-seitig ▶ im Katalog auf Seite 17	HB3AN1650CS04101		✓	✓	(✓)	(✓)			

✓ passende Kombinationen
(✓) eingeschränkt passende Kombinationen

rolltainer® Zwischenböden

Zuordnung loser Zwischenböden im rolltainer®		Zwischenboden 716 x 812 (RB 2-seitig 724er)	Zwischenboden 716 x 762 (RB2- 3-seitig 724er)	Zwischenboden 716x 762 (2- 3 seitig 724er) rec.	Zwischenboden 716 x 712 (RB 4-seitig 724er)	Zwischenboden 716x 762 (4- seitig 724er) rec.	Zwischenboden 674 x 812 (RB 2-seitig 682er)	Zwischenboden 674 x 762 (RB 3-seitig 682er)	Zwischenboden 674 x 712 (RB 4-seitig 682er)
		F70A02PEF33000	E70A23PEF33000	E70A23RCF39005	E70A04PEF33000	E70A04RCF39005	E70B02PEF33000	E70B03PEF33000	E70B04PEF33000
rolltainer® 1460 FV mit einer klappbaren Vorderwand 4-seitig ▶ im Katalog auf Seite 16	HB4AN1460CS03101				✓	✓			
rolltainer® 1650 FV mit einer klappbaren Vorderwand 4-seitig ▶ im Katalog auf Seite 17	HB4AN1650CS04101				✓	✓			
rolltainer® 1650 FV mit zwei schwenkbaren Vorderwänden 4-seitig ▶ im Katalog auf Seite 17	HB4AN1650CS04201				✓	✓			
rolltainer® 1460 FV mit einer schwenkbaren Vorderwand 4-seitig ▶ im Katalog auf Seite 16	HB4AN1460CS03301				✓	✓			
rolltainer® 1650 FV mit einer schwenkbaren Vorderwand 4-seitig ▶ im Katalog auf Seite 17	HB4AN1650CS04301				✓	✓			
rolltainer® Rollregal 1600 mit drei Zwischenböden mit 20° Neigung 3-seitig ▶ im Katalog auf Seite 18	KRR3A50101600C104								
rolltainer® Rollregal mit drei Zwischenböden ohne Neigung 3-seitig ▶ im Katalog auf Seite 18	KRR3A50101600C204								
rolltainer® 682 ADB 1600 3-seitig ▶ im Katalog auf Seite 28	KAD3B50101600COZ101								
rolltainer® 682 ADB 1600 4-seitig ▶ im Katalog auf Seite 28	KAD4B50101600COZ101								
rolltainer® 682 ADB 1600 5-seitig ▶ im Katalog auf Seite 28	KAD5B50101600COZ101								
rolltainer® ADB 1600 3-seitig ▶ im Katalog auf Seite 22	KAD3A50101600COZ101								
rolltainer® ADB 1350 3-seitig ▶ im Katalog auf Seite 21	KAD3A50101350COZ101								
rolltainer® ADB 1020 3-seitig ▶ im Katalog auf Seite 20	KAD3A50101020COZ101								
rolltainer® ADB 1600 4-seitig ▶ im Katalog auf Seite 22	KAD4A50101600COZ101								
rolltainer® ADB 1350 4-seitig ▶ im Katalog auf Seite 21	KAD4A50101350COZ101								
rolltainer® ADB 1020 4-seitig ▶ im Katalog auf Seite 20	KAD5A50101600COZ101								
rolltainer® ADB 1600 5-seitig ▶ im Katalog auf Seite 22	KAD4A50101020COZ101								

- ✓ passende Kombinationen
- (✓) eingeschränkt passende Kombinationen

nestainer® Zwischenböden

Zuordnung loser Zwischenböden im nestainer®		Zwischenboden 716 x 812 (RB 2-seitig 724er)	Zwischenboden 716 x 762 (RB2- 3-seitig 724er)	Zwischenboden 716x 762 (2- 3 seitig 724er) rec.	Zwischenboden 716 x 712 (RB 4-seitig 724er)	Zwischenboden 716x 762 (4- seitig 724er) rec.	Zwischenboden 674 x 812 (RB 2-seitig 682er)
		F70A02PEF33000	E70A23PEF33000	E70A23RCF39005	E70A04PEF33000	E70A04RCF39005	F70A02PEF33000
nestainer® ERGO 1460 K 2-seitig ▶ im Katalog auf Seite 50	N2700800C5012OLOZ019	✓	✓	✓			
nestainer® ERGO 1460 K 3-seitig ▶ im Katalog auf Seite 50	N3700800C5012OLOZ019		✓	✓			
nestainer® ERGO 1460 K 4-seitig ▶ im Katalog auf Seite 50	N3700800C5012OLOZ019				✓	✓	
nestainer® ERGO 1460 S 2-seitig ▶ im Katalog auf Seite 52	N2700800CCOZ019	✓	✓	✓			
nestainer® ERGO 1460 S 3-seitig ▶ im Katalog auf Seite 52	N3700800CCOZ019		✓	✓			
nestainer® ERGO 1460 S 4-seitig ▶ im Katalog auf Seite 52	N4700800CCOZ019				✓	✓	

- ✓ passende Kombinationen
- (✓) eingeschränkt passende Kombinationen

									Zwischenboden 674 x 762 (RB 3-seitig 682er)	E70A23PEF33000
									Zwischenboden 674 x 712 (RB 4-seitig 682er)	E70A04PEF33000
								✓	halber Kunststoff- zwischenboden aus E70A23PEF3	E70A04RCF39005
								✓	halber Kunststoff- zwischenboden aus rec.	F70A02PEF33000
									Zwischenboden 716 x 812 geschlossene Ausf. 2-seitig	E70A23PEF33000
									Zwischenboden 716 x 762 geschlossene Ausf. 3-seitig	E70A23RCF39005
									Zwischenboden 716 x 812 geschl. Ausf. 2-seitig Edelst. FE	E70A04PEF33000
									Zwischenboden 716 x 762 geschl. Ausf. 3-seitig Edelst. FE	E70A04RCF39005
								✓	Zwischenboden für ADB mit 3 Flacheisen ohne Ausschnitt	F70A02PEF33000
								✓	Zwischenboden Stahl (RB 2/3/4/5-seitig 724er)	E70A23PEF33000
								✓	Zwischenboden Holz (RB 2/3/4/5-seitig 724er)	E70A23RCF39005
								✓	Zwischenboden 712 x 808 (RB Komfortsystem)	E70A04PEF33000

rolltainer® Ersatzteile

		Seitengitter		Rückwand		1-teilig
Katalogseite	rolltainer Artikel	Artikelname	Artikelnummer	Artikelname	Artikelnummer	Artikelname
Seite 13	rolltainer 1350 QP	Seitengitter 1350 pulverbeschichtet, Blau nach RAL 5010	SG1350790S0015010	Rückwand 1340 pulverbeschichtet, Blau nach RAL 5010	RW1340650R0015010	
	rolltainer 1350 QP	Seitengitter 1350 pulverbeschichtet, Grün nach RAL 6024	SG1350790S0016024	Rückwand 1340 pulverbeschichtet, Grün nach RAL 6024	RW1340650R0016024	
	rolltainer 1350 QP	Seitengitter 1350 pulverbeschichtet, Rot nach RAL 3000	SG1350790S0013000	Rückwand 1340 pulverbeschichtet, Rot nach RAL 3000	RW1340650R0013000	
Seite 13	rolltainer 1450 QP	Seitengitter 1450 pulverbeschichtet, Blau nach RAL 5010	SG1450790S0025010	Rückwand 1440 pulverbeschichtet, Blau nach RAL 5010	RW1440650R0025010	
	rolltainer 1450 QP	Seitengitter 1450 pulverbeschichtet, Grün nach RAL 6024	SG1450790S0026024	Rückwand 1440 pulverbeschichtet, Grün nach RAL 6024	RW1440650R0026024	
	rolltainer 1450 QP	Seitengitter 1450 pulverbeschichtet, Rot nach RAL 3000	SG1450790S0023000	Rückwand 1440 pulverbeschichtet, Rot nach RAL 3000	RW1440650R0023000	
Seite 15	rolltainer 1350 QV	Seitengitter 1350, Cr3	SG1350790S001C	Rückwand 1340, Cr3	RW1340650R001C	
	rolltainer 1450 QV	Seitengitter 1450, Cr3	SG1450790S002C	Rückwand 1440, Cr3	RW1440650R002C	
	rolltainer 1650 QV	Seitengitter 1650, Cr3	SG1650790S104C	Rückwand 1640, Cr3	RW1640650R004C	
Seite 16	rolltainer 1460 FV	Seitengitter 1460, Cr3	SG1460790S003C	Rückwand 1450, Cr3	RW1450650R003C	Vorderwand 1440 klapp- und schwenkbar, Cr3
Seite 17	rolltainer 1650 FV	Seitengitter 1650, Cr3	SG1650790S004C	Rückwand 1640, Cr3	RW1640650R004C	Vorderwand 1640 klapp- und schwenkbar, Cr3
Seite 18	Rollregal 1600	Seitengitter Rollregal rechts, 20° Neigung	SG1600702RR01C	Rückwand Rollregal, Cr3	RW1610735RR01C	
		Seitengitter Rollregal links, 20° Neigung	SG1600702RL01C			
Seite 20	rolltainer ADB 1020	Seitengitter ADB 1020 rechts, Cr3	ADB1020SGREC04	Rückwand ADB 1020, Cr3	ADB1020RWC04	
		Seitengitter ADB 1020 links, Cr3	ADB1020SGLIC04			
Seite 21	rolltainer ADB 1350	Seitengitter ADB 1350 rechts, Cr3	ADB1350SGREC04	Rückwand ADB 1350, Cr3	ADB1350RWC04	
		Seitengitter ADB 1350 links, Cr3	ADB1350SGLIC04			
Seite 22	rolltainer ADB 1600	Seitengitter ADB 1600 rechts, Cr3	ADB1600SGREC04	Rückwand ADB 1600, Cr3	ADB1600RWC04	
		Seitengitter ADB 1600 links, Cr3	ADB1600SGLIC04			
Seite 23	rolltainer ADB 1600 mit klappbarem Zwischenboden	Seitengitter ADB 1600 rechts, Cr3	ADB1600SGREC15	Rückwand ADB 1600, Cr3	ADB1600RWC04	
		Seitengitter ADB 1600 links, Cr3	ADB1600SGLIC15			

Vorderwand					Dach	
klapp- und schwenkbar	2-teilig schwenkbar		1-teilig schwenkbar			
Artikelnummer	Artikelname	Artikelnummer	Artikelname	Artikelnummer	Artikelname	Artikelnummer
			Vorderwand 1350 einteilig, Cr3	VW1305650F801C		
			Vorderwand 1450 einteilig, Cr3	VW1305650F801C		
			Vorderwand 1650 einteilig, Cr3	VW1640650F204C		
VW1440650F103C			Vorderwand 1440 einteilig, Cr3	VW1440650F203C		
VW1640650F104C	Vorderwand 1640 zweiteilig schwenkbar, Cr3	VW1640650F304C	Vorderwand 1640 einteilig, Cr3	VW1640650F204C		
			Tür ADB 1020 einteilig, Cr3	ADB1020TÜC04	Dach ADB 1020, Cr3	ADB1600DAC04
			Tür ADB 1350 einteilig, Cr3	ADB1350TÜC04	Dach ADB 1350, Cr3	ADB1600DAC04
			Tür ADB 1600 einteilig, Cr3	ADB1600TÜC04	Dach ADB 1600, Cr3	ADB1600DAC04
	Tür ADB 1600 oben, Cr3	ADB1600TÜOTC15				
	Tür ADB 1600 unten, Cr3	ADB1600TÜUTC15			Dach ADB 1600, Cr3	ADB1600DAC04

rolltainer® Ersatzteile

		Seitengitter		Rückwand		1-teilig
Katalog-seite	rolltainer Artikel	Artikelname	Artikelnummer	Artikelname	Artikelnummer	Artikelname
Seite 25	ADB 1600 Sonderlösung	Auf Anfrage		Auf Anfrage		
Seite 24	rolltainer ADB 1600 "der Entsorger"	Seitengitter ADB 1600 rechts, Cr3	ADB1600SGREC16	Rückwand ADB 1600, Cr3	ADB1600RWC16	ADB1600RWC16
		Seitengitter ADB 1600 links, Cr3	ADB1600SGLIC16			
Seite 26	rolltainer 682 1460	Seitengitter 1460, Cr3	SG1460790S003C	Rückwand 1450, Cr3	RW1450667R003C	RW1450667R003C
	rolltainer 682 1650	Seitengitter 1650, Cr3	SG1650790S004C	Rückwand 1640, Cr3	RW1640667R004C	RW1640667R004C
Seite 28	rolltainer 682 ADB 1600	Seitengitter ADB 1600 rechts, Cr3	ADB1600SGREC08	Rückwand ADB 1600, Cr3	ADB1600RWC08	ADB1600RWC08
		Seitengitter ADB 1600 links, Cr3	ADB1600SGLIC08			
Seite 29	rolltainer 682 1500 FH	Seitengitter 1500 feuerverzinkt	SG1500790S000HD	Rückwand 1440 feuerverzinkt	RW1440620R000HD	RW1440620R000HD
Seite 44	rolltainer BASIC	Seitengitter 1350, Cr3	SG1350790S0C8C	Rückwand 1340, Cr3	RW1340704R0C8C	RW1340704R0C8C
Seite 46	rolltainer ADB Basic	Seitengitter ADB 1600 rechts, Cr3	ADB1600SGREC	Rückwand ADB 1600, Cr3	ADB1600RWC	ADB1600RWC
		Seitengitter ADB 1600 links, Cr3	ADB1600SGLIC			

Zubehör	
Kunststoffschele für ø 22 mm Rundrohr inkl. Montagematerial	SETK01
Kunststoffscharnier für ø 22 mm Rundrohr inkl. Montagematerial	SETK02
Kunststoffscharnier schräg ø 22er Rohr inkl. Schraube und Mutter	SETK03
Kunststoffschele ø 20er Rohr inkl. Schraube und M.	SETK04
Kunststoffscharnier ø 20er Rohr inkl. Schraube M8	SETK05

Vorderwand					Dach	
klapp- und schwenkbar	2-teilig schwenkbar		1-teilig schwenkbar			
Artikelnummer	Artikelname	Artikelnummer	Artikelname	Artikelnummer	Artikelname	Artikelnummer
			Auf Anfrage		Auf Anfrage	
	Tür ADB 1600 oben, Cr3	ADB1600TÜOTC16				
	Tür ADB 1600 unten, Cr3	ADB1600TÜUTC16				
			Tür ADB 1600 einteilig, Cr3	ADB1600TÜC08	Dach ADB 1600 Cr3	ADB1600DAC08
VW1448620F000HD						
VW1292686F0C8C			Vorderwand 1280 einteilig, Cr3	VW1280686F1C8C		
			Tür ADB 1600 einteilig, Cr3	ADB1600TÜC	Dach ADB 1600 Cr3	ADB1600DAC

Unsere Produkte auf einen Blick

rolltainer®

Rollplatte	9
Rollplatte Basic	45
Rollplatte mit Schiebebügel	33
Rollplatten Spezial	34
rolltainer® 1350 / 1450 QP	13
rolltainer® 1350 / 1450 / 1650 QV	14
rolltainer® 1460 FV	16
rolltainer® 1590	35
rolltainer® 1650 FV	17
rolltainer® 675 1460 / 1650	30
rolltainer® 682 1350	27
rolltainer® 682 1460 / 1650	26
rolltainer® 682 1500 FH	29
rolltainer® 682 ADB 1600	28
rolltainer® ADB 1020	20
rolltainer® ADB 1350	21
rolltainer® ADB 1600	22
rolltainer® ADB 1600 mit klappbarem Zwischenboden	23
rolltainer® ADB 1600 „der Entsorger“	24
rolltainer® ADB BASIC	46
rolltainer® ADB Sonderlösungen	25
rolltainer® BASIC	44
rolltainer® Hygiene Edelstahl	31
rolltainer® mit Doppelklemmung	37
rolltainer® mit Komfortsystem	40
rolltainer® mit Stecksystem	6
rolltainer® Rollregal 1600	18
rolltainer® Spezial	32
Zubehör Zwischenboden	38

nestainer®

nestainer® 1450	54
nestainer® 1630	55
nestainer® ADB 1450	56
nestainer® ADB 1600 ME, 800 x 1200 mm	58
nestainer® ADB 1600	57
nestainer® ERGO 1460 K	50
nestainer® ERGO 1460 S	52
nestainer® ERGO 1570 S „light“	53
nestainer® ERGO Fold	60
nestainer® mit Pendelstange	61

nestainer® -L ME 800 x 1100 mm	59
--------------------------------	----

Stahlrollbehälter

Ballwagen, 610 x 1040 mm	72
Gitteraufsatzrahmen VZ auf Stahlrollplatte	83
Kommissionierwagen L 670	80
Kommissionierwagen M 510	78
Kommissionierwagen S	77
Kommissionierwagen XL	82
Stahlrollbehälter 620 x 1500 mm	70
Stahlrollbehälter 1490, 600 x 600 mm	65
Stahlrollbehälter 1600, 800 x 1200 mm	66 / 76
Stahlrollbehälter 1600, 800 x 1600 mm	69
Stahlrollbehälter 1600, 950 x 1350 mm	68
Stahlrollbehälter 1650, 600 x 800 mm	73
Stahlrollbehälter 1665, 460 x 640 mm	64
Stahlrollbehälter 620 x 1500 mm	70
Stahlrollbehälter ADB 1600, 800 x 1200 mm	74

Wäschecontainer

Wäschecontainer 600 x 720 mm	87
Wäschecontainer 600 x 740 mm	88
Wäschecontainer 600 x 810 mm	89
Wäschecontainer 710 x 810 mm	96
Wäschecontainer 720 x 810 mm	90
Wäschecontainer 825 x 738 mm	94
Wäschecontainer 875 x 650 mm	86
Wäschecontainer 875 x 675 mm	95
Wäschecontainer 1185 x 503 mm	97
Wäschecontainer 1590 / 1600	92
Wäschecontainer 1600	93
Zubehör Wäschecontainer	98

rolldolly®

Adapterpalette Industry 1200 x 800 mm	121
Deckel KU	119
Deichsel und Kupplungs-Set	123
Möbelroller	118
Paletten-Fahrgestell und Aufsatzrahmen	122
rolldolly® Alu	114

198

rolldolly® BASIC	125
rolldolly® CLASSIC & FAVORIT	109
rolldolly® EDELSTAHL	116
rolldolly® FLEX	112
rolldolly® INDUSTRY Fahrradrahmen 400 x 600 mm	120
rolldolly® LIGHT	108
rolldolly® STAHL	117
rolldolly® Tower ME 1035	115
rolldolly® XL CLASSIC & FAVORIT	110

Ladungssysteme

Big Boxen	142
Eimer und Tonnen	149
Drahtgitterbehälter ME	131
Entsorgungsbehälter auf Holz- oder Kunststoffpalette	132
Europalette und Europalettenroller	128
Gitteraufsatzrahmen PB	129
Gitteraufsatzrahmen VZ	130
Holzaufsatzrahmen	134
Isolierte Behälter	138
Kunststoffpaletten	146
PalletEdge und PalletStack Pro	135
SteelBox Basic und SteelBox Pro	136
Winkelrahmen für Paletten und Gitterboxen	137

Sonderlösungen

EasyGo One	156
EasyGo Premium Medium	156
S-Dozers	157
Translet Walker	175

Räder und Rollen

AAB5 Alu / Polyurethan braun ø 100 mm / ø 125 mm	170
AAE2 Alu / Elastik grau ø 100 mm / ø 125 mm	169
AAU5 Alu / Polyurethan braun ø 100 mm / ø 125 mm	169
M6N2 Polyamid Sandwich ø 100 mm / ø 125 mm	167
N0N0 Polyamid (V2A) ø 100 mm / ø 125 mm	171
N0N0 Polyamid weiß ø 100 mm / ø 125 mm	165
N0N0 Polyamid weiß ø 108 mm	164

N2U6 Polyamid / Polyurethan rot (V2A) ø 100 mm / ø 125 mm	171
N2U6 Polyamid / Polyurethan rot ø 100 mm / ø 125 mm	167
N4B5 Polyamid / Polyurethan braun ø 100 mm / ø 125 mm	170
POP0 Polypropylen weiß ø 100 mm / ø 125 mm	165
POP0 Polypropylen weiß ø 108 mm	164
P2G2 Polypropylen / Thermopl. Elastomer ø 100 mm / ø 125 mm	168
P2W2 Polypropylen / Thermopl. Elastomer ø 100 mm	168
R4E1 Polyamid / Elastik blau ø 100 mm / ø 125 mm	166
R4E2 Polyamid / Elastik grau ø 100 mm / ø 125 mm	166

Zubehör

Abdeckhauben	178
Blechtafel für rolltainer® Seitengitter	183
Blechtafel mit Laserschrift, Cr 3, nachrüstbar	183
Deichsel und Kupplungs-Set, Cr 3	184
Einweghaube für rolltainer® 724 x 815 mm	178
Folienverdichter, Cr 3	184
Griff Set ME für Stahlrollbehälter mit ø 22 mm Rundrohr	181
Griff Set ME für Stahlrollbehälter mit Quadratrohr 22 x 22 mm	181
Gummispannband	185
gummitex®	185
Kartentasche KU, für rolltainer®	182
Kleiderstange ME	182
Kommissioniertafel mit Klemmbrett, Cr 3	183
Rückwandrahmen ME	182
Sicherungsgitter für rolltainer®	174
Staplereinfuhrflaschen für Rollbehälter	184
tainergrip® mit Flachmaterial	180
tainergrip® mit Querrohr	180
tainergrip® zur Festmontage	180
tainerlift für rolltainer®	177
Textilspannband	185
Thermohaube für rolltainer® 724 x 815 mm	179

Die Angaben in diesem Katalog wurden sorgfältig erstellt und geprüft. Dennoch bleiben Irrtümer und Druckfehler, vor allem aber technische Änderungen durch Weiterentwicklung und Verbesserung unserer Produkte, vorbehalten.

Fotos und Abbildungen sind teilweise ähnlich bzw. beispielhaft und zeigen mögliche Optionen. Gezeigte Ausstattung ist nicht zwingend im Lieferumfang enthalten.

Der auszugsweise Nachdruck oder die Vervielfältigung des Kataloges ist nur mit ausdrücklicher, schriftlicher Genehmigung durch FEIL rolltainer GmbH gestattet. Alle Angaben in diesem Katalog, Texte, Abbildungen, Dokumente und Beschreibungen unterliegen dem Urheberrecht und dem Schutzvermerk zur Beschränkung der Nutzung von Dokumenten und Produkten gemäß DIN ISO 1606.

Alle Rechte vorbehalten.

© Copyright FEIL rolltainer GmbH 2026



FEIL rolltainer GmbH

Hankerfeld 8
59602 Rüthen
Deutschland

Telefon: +49 2952 - 970958-80
Telefax: +49 2952 - 970958-29

E-Mail: info@feil.eu
Internet: www.feil.eu